

Instruction Manual

For the digital camera
CAMEDIA C-740 Ultra Zoom/
C-750 Ultra Zoom

Waterproof Case PT-018

ENGLISH

FRANÇAIS

ESPAÑOL



- Thank you for buying the Waterproof Case PT-018.
- Please read this instruction manual carefully and use the product safely and correctly.
- Please keep this instruction manual for reference after reading it.
- Wrong use may cause damage to the camera on the inside from water leakage, and repair may not be possible.
- Before use, perform an advance check as described in this manual.

OLYMPUS OPTICAL CO.,LTD.

Introduction

- Unauthorized copying of this manual in part or in full, except for private use, is prohibited.
Unauthorized reproduction is strictly prohibited.
- Our company shall not be responsible in any way for lost profits or any claims by third parties in case of any damage occurring from unsuitable use of this product.
- Our company shall not be responsible for damage, lost profits, etc. caused by loss of image data because of defects, disassembly, repair or modification of this product by people other than third parties specified by our company, or for other reasons.

Please read the following items before use

- This Case is a precision device designed for use at a water depth within 40 m. Please handle it with sufficient care.
- Please use the Case correctly after sufficient understanding of the contents of this manual in regard to handling of the Case, checks before use, maintenance, and storage after use.
- Our company shall in no way be responsible for accidents involving immersion of a digital camera in water.
- Our company shall not pay any compensation for accidents (injuries or material damage) at the time of use.

For safe use

This instruction manual uses various pictographs for correct use of the product and to prevent danger to the user and other persons as well as property damage. These pictographs and their meanings are shown below.

⚠ WARNING

This indicates contents for which the possibility of human death or severe injury in case of handling under disregard of this indication can be assumed.

⚠ CAUTION

This indicates contents for which the possibility of human injury or the possibility of material damage in case of handling under disregard of this indication can be assumed.

⚠ WARNING

1. Keep this product out of the reach of babies, infants, and children. There is the possibility of occurrence of the following types of accidents.
 - Injury by dropping onto the body from a height.
 - Injury from parts of the body getting caught in parts which open and close.
 - Swallowing of small parts. Please consult a physician immediately if any parts have been swallowed.
 - Triggering of the flash in front of the eyes may cause permanent vision impairment etc.
2. Do not store with a battery in the digital camera housed in this product. Storage with a battery inserted may lead to leakage of the battery liquid and fire.
3. If leakage of water should occur with a camera installed in this product, quickly remove the battery from the camera. There is the possibility of ignition and explosion from generation of hydrogen gas.
4. This product is made of resin. There is the possibility that injuries may be caused when it becomes broken because of strong impact with a rock or other hard objects. Please handle with sufficient care.
5. The silica gel and the grease for silicone O-rings for this product are not edible.

⚠ CAUTION

1. Do not disassemble or modify this product. This may cause water leakage or trouble. In case of disassembly or modification by persons other than those appointed by our company, the guarantee shall not apply.
2. Do not place this product at locations with abnormally high or abnormally low temperatures or at locations with extreme temperature changes. The product may deteriorate.
3. Opening and closing at locations with much sand, dust, or dirt may impair the waterproof characteristic and cause water leakage. This should be avoided.
4. This product has been designed and manufactured for use at a water depth within 40 m. Please note that diving to a depth in excess of 40 m may cause permanent deformation or damage to the Case and the camera inside the Case or may lead to water leakage.
5. Jumping into the water with the Case in your pocket or in your hand, throwing the Case from a boat or ship into the water, and other rough handling may cause water leakage. Please handle with sufficient care, when handing it over from hand to hand etc.

6. If the camera on the inside should become wet because of water leakage etc., immediately wipe off all moisture and confirm the operation.
7. Please remove the O-ring when traveling by air. Otherwise air pressure may make it impossible to open the Case.
8. For safe use of the digital camera in this product, please read the "Instruction Manual" for the digital camera carefully.
9. When sealing this product, take sufficient care that no foreign matter gets caught at the O-ring and the contact surfaces.

Batteries

- Use either two lithium battery packs CR-V3 (LB-01 made by Olympus) or four AA alkaline or lithium or nickel-hydrogen or Nicad batteries as the batteries for the camera.
- Alkaline batteries can be used only for a small number of photos, and their performance also drops with use at low temperatures. If possible, avoid use of alkaline batteries as they may become exhausted quickly during a dive.
- Take care that the battery electrodes do not become wet. This may cause trouble or accidents.
- Carefully read the instruction manual for the camera about other cautions regarding batteries.

For Prevention of Water Leakage Accidents

When water leakage occurs while this product is being used, repair of the camera housed in this product may become impossible. Please observe the following cautions for use.

1. When sealing this product, make sure that no hairs, fibers, sand particles or other foreign matter stick not only to the O-ring, but also to the contact surface (flat part of the front cover). Even a single hair or a single grain of sand may cause water leakage. Please check with special care.

〈Examples for foreign matter sticking to the O-ring〉

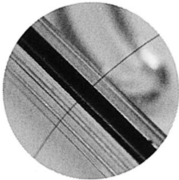

Hair



Fibers



Grains of sand

2. The O-ring is a consumption product. Please replace it at least once a year by new one. Also perform maintenance for every use.
3. Deterioration of the O-ring will progress according to the use conditions and the storage conditions. Immediately replace the O-ring by a new one if it is damaged, shows cracks, or has lost its elasticity.
4. At the time of O-ring maintenance, clean the inside of the O-ring groove and confirm the absence of dirt, dust, sand, and other foreign matter.
5. Apply the specified silicone O-ring grease to the O-ring.
6. The waterproof function is not effective when the O-ring is not installed correctly. When installing the O-ring, take care that it does not project from the groove and that it is not twisted. Also, when sealing the Case, close the lid after confirming that the O-ring has not come out of the groove.
7. This product is an airtight construction made of plastic (polycarbonate). When it is left for a long time in a car, on a boat, at the beach, or at other places reaching a high temperature, or when it is subjected for a long time to uneven external force, it may be deformed and the waterproof function may be lost. Pay sufficient attention to temperature control. Also do not place heavy objects onto the product during storage or transport, and avoid unreasonable storage.

8. When the O-ring contact surface is pressed strongly from the outside of the Case, or when the Case is twisted, the waterproof function may be lost. Take care not to exert excessive force.
9. Please be sure to perform the advance test and the final test each time before using the case.
10. If you should notice drops of water or other signs of water leakage while taking pictures, immediately stop the dive, remove any water from the camera and the product, test according to the item "Final check", and confirm whether leakage has occurred or not.

Handling the Product

- Use or storage of the product at the following locations may cause defective operation, defects, trouble, damage, fire, internal clouding, or water leakage. Always avoid these locations.
 - Locations reaching high temperatures such as those under direct sunlight, in an automobile, etc.
 - Locations with open fire
 - Water depths in excess of 40 m
 - Locations subject to vibrations
 - Locations with high temperatures and much dust or with severe temperature changes
 - Locations with volatile substances
- This product is made of polycarbonate resin with excellent impact resistance, but it may be damaged by scraping against rocks etc. It also may break when it hits hard objects or is dropped.
- This product is not a case to soften impacts to the camera inside the product. When this product with a digital camera inside it is subjected to impacts or heavy objects are placed onto it, the digital camera may become damaged. Please handle the product with sufficient care.
- When the product is not used for a long time, the waterproof performance may drop because of deterioration of the O-ring etc. Before use, always perform the advance test and the final check.
- Do not apply excessive force to the tripod socket.
- When a flash is used while the Case is being used, shadows may appear at the edges of the picture. This is especially notable when taking pictures in macro mode on the wide-angle side. Please use a flash after image confirmation.

- Do not use the following chemicals for cleaning, corrosion prevention, prevention of fogging, repair or other purposes. When these are used for the Case directly or indirectly (with the chemicals in vaporized state), they may cause cracking under high pressure or other problems.

Chemicals which cannot be used	Explanation
Volatile organic solvents, chemical detergents	Do not clean the Case with alcohol, gasoline, thinner or other volatile organic solvents or with chemical detergents etc. Pure water or lukewarm water is sufficient.
Anticorrosion agent	Do not use anticorrosion agents. The metal parts use stainless steel or brass, and washing with pure water is sufficient.
Commercial defogging agents	Do not use commercial defogging agents. Always use the specified desiccant silica gel.
Grease other than specified silicone grease	Use only the specified silicone grease for the silicone O-ring, as otherwise the O-ring surface may deteriorate and water leakage may be caused.
Adhesive	Do not use adhesive for repairs or other purposes. When repair is required, please contact a dealer or a service station of our company.

- Do not perform operations other than specified in this instruction manual, do not remove or modify parts other than specified, and do not use parts other than specified.
Any troubles in taking pictures or with the equipment resulting from the above actions shall be outside the guarantee.
- Our company shall be in no way responsible for accidents involving immersion of a digital camera in water.
- Our company shall not pay any compensation for accidents (injury or material damage) at the time of use.
- When the enclosure of the balance weight breaks, the metal on the inside may corrode. Take care not to damage the enclosure.
- After use, wash the balance weight with pure water and wipe off all moisture sufficiently.

Contents

Introduction	E-1
Please read the following items before use	E-1
For safe use	E-1
Batteries	E-3
For Prevention of Water Leakage Accidents	E-4
Handling the Product	E-5

En

Contents	E-7-8
----------------	-------

1.Preparations

Check the contents of the package	E-9
Name of the parts	E-10
Install the strap	E-11
Master the basic operation	E-11
Holding the Case	E-11
How to Press the Shutter	E-12
How to Use the Mode Dial	E-12
How to Use the Zoom Lever	E-12
Setting the Zoom Lever	E-13
Power Switch Operation Method	E-13
Flash Operation Method	E-13

2.Advance Check of the Case

Advance test before use	E-14
Advance Test	E-14

3.Install the digital camera

Check the digital camera	E-15
Battery Confirmation	E-15
Confirmation of the Remaining Number of Pictures to be Taken	E-15
Remove the hand/neck strap from the digital camera	E-15
Loading in the Case	E-15
Which digital cameras can be loaded?	E-15
Check the operation of the camera	E-16
Open the Case	E-16
Pull up the mode dial of the Case	E-16
Load the digital camera	E-16
Set the mode dial	E-17
Insertion of silica gel	E-17

Check the loading status	E-18
Seal the Case	E-18
Install the special balance weight	E-18
Installation and Removal of the LCD Hood	E-19
Installation	E-19
Removal	E-19
Mounting and Removing the Lens Cap	E-20
Perform the final checks	E-20
Visual Inspection	E-20
Final Test	E-21
4.Taking Pictures Under Water	E-22
How to Use the Hand Strap	E-22
Take pictures carefully	E-22
Confirm the picture on the LCD monitor	E-22
Quietly press the shutter lever	E-22
Cautions when using the flash	E-22
5.Handling After Shooting	E-23
Wipe off any waterdrop	E-23
Take out the digital camera	E-24
Wash the Case with pure water	E-25
Dry the Case	E-25
6.Maintaining the Waterproof Function	E-26
Remove the O-ring	E-26
Remove any sand, dirt, etc	E-26
Install the O-ring	E-27
How to Apply Grease to the O-ring	E-28
Replace consumable products	E-28
7.Appendix	E-29
Q & A on the use of the PT-018	E-29
After-sale Service	E-34
Specifications	E-35

1. Preparations

Check the contents of the package.

Check that all accessories are in the box.

Contact your dealer if accessories should be missing or damaged.

En

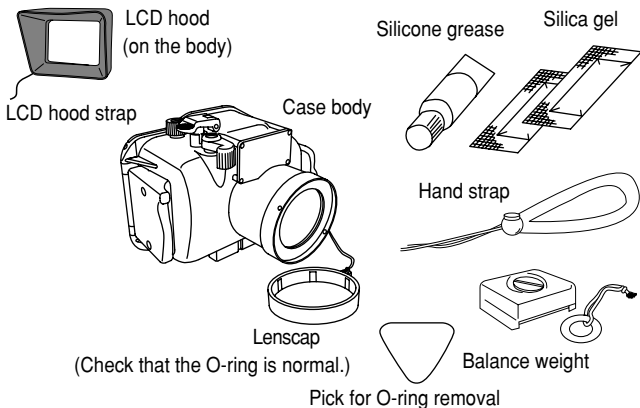

Instruction manual
(this manual)

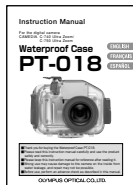

Warranty card



Please read before use

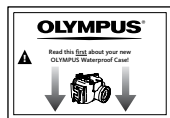

Names of the parts

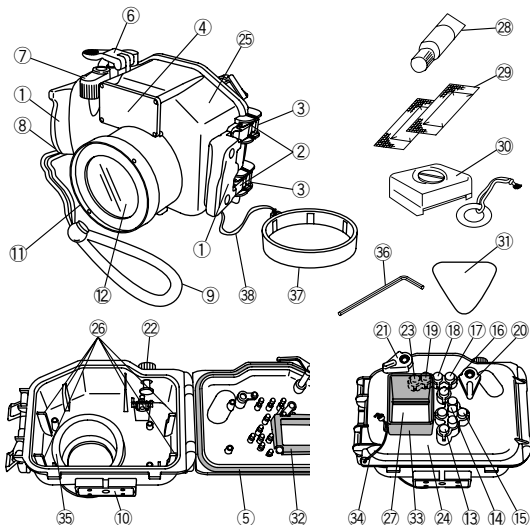

En

- | | | |
|-------------------------------|-----------------------|---|
| ① Palm Grip | ※⑬ LCD monitor button | ②⑥ Loading guide rail |
| ② Buckle lock lever | ※⑭ OK/Menu button | ②⑦ LCD monitor window |
| ③ Buckle hook | ※⑮ Arrow Pad | ②⑧ Grease for silicone O-ring (white cap) |
| ④ Diffuser and diffuser cover | ※⑯ AEL/Custom button | ②⑨ Silica gel |
| ⑤ O-ring | ※⑰ Flash mode button | ③⑩ Balance weight |
| ※⑥ Shutter lever | ※⑱ Macro/Spot button | ③⑪ Pick for O-ring removal |
| ※⑦ Zoom lever | ※⑲ Selftimer button | ③⑫ LCD inner hood |
| ⑧ Hand strap ring | ※⑳ Flash lever | ③⑬ LCD hood |
| ⑨ Hand strap | ※㉑ Flash close lever | ③⑭ LCD hood strap |
| ⑩ Tripod seat | ※㉒ Mode dial knob | ③⑮ Shade hood |
| ⑪ Lens ring | ※㉓ Power switch | ③⑯ Buckle opener |
| ⑫ Lens window | ②④ Rear lid | ③⑰ Lens cap |
| | ②⑤ Front lid | ③⑱ Lens cap strap |

Note : The Case operation parts marked by ※ corresponds to the operation parts of the digital camera. When the operation parts of the Case are operated, the corresponding functions of the digital camera will operate. For details of the functions, refer to the instruction manual for the digital camera.



Install the strap.

Install the strap on the Case body.

Installation explanation

Finished installation

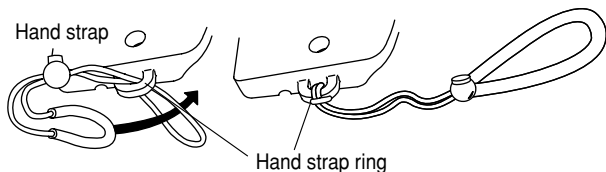

⚠ CAUTION : Please install the strap correctly as shown above. Our company shall bear no responsibility for damage etc. caused by dropping the Case because of incorrect installation of the strap.

Master the basic operation.

Please master the basic operation of the Case before taking pictures.

Holding the Case

Hold the Case securely with both hands, keep your elbows close to your body, and hold the Case so that you can confirm the picture on the LCD monitor of the digital camera through the LCD monitor window of the Case.

Good example

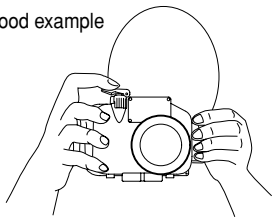

Bad example

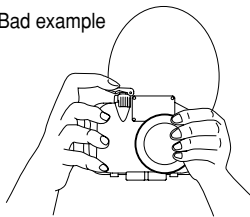

⚠ CAUTION : • Do not exert excessive force onto the lens window or the lens ring.
• Take care not to put your fingers etc. over the lens window and the flash diffuser.

Note : • Use the LCD monitor to confirm your picture. The viewfinder cannot be used.

How to Press the Shutter

When pressing the shutter lever, press it gently, so that there will be no movement of the camera.

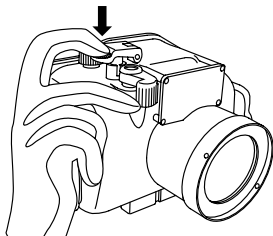

En

Note : • For detailed operation of the shutter, refer to the instruction manual for the digital camera.

How to Use the Mode Dial

This Case is equipped with a mode dial knob which permits operation of the mode dial of the loaded digital camera from the outside. After loading the digital camera into the Case, seal the Case and confirm that the mode dial can be operated.

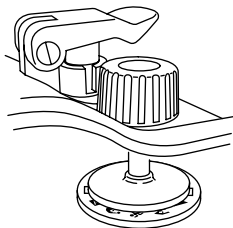

Advice • Please confirm that the mode dial knob has been set securely to the mode dial of the digital camera. If the mode of the digital camera does not change when the mode dial knob is operated, turn the dial while pushing it lightly.

How to Use the Zoom Lever

Zoom operation is possible by operating the zoom lever of this Case corresponding to the zoom lever of the digital camera in the Case.

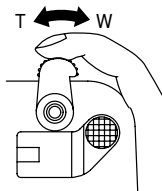



Setting the Zoom Lever

When loading the digital camera in the Case, fit the projecting part of the zoom lever of the digital camera into the recessed part of the zoom lever on the inside of the Case.

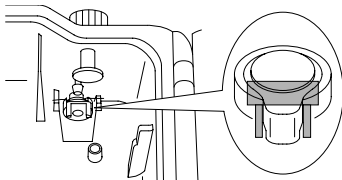

En

- ⚠ CAUTION :**
- When loading the camera, confirm that the projecting part of the zoom lever of the camera is properly set to the recessed part of the zoom lever of the Case.
 - When the setting is insufficient, the loading of the camera becomes imperfect and it may not be possible to seal the Case or zooming may not function. Insufficient sealing will cause water leakage.

Power Switch Operation Method

Press the power button to switch on the camera power supply.

When the power switch is pressed again, the camera power supply is switched off.

Note :

- When the set time (initial setting: 3 minutes) passes without any operation while the digital camera is installed in shooting mode, the camera enters into sleep mode (standby status) and the operation stops.

To cancel sleep mode (return to operation status), press the shutter button or any other button.

For details, refer to the instruction manual for the digital camera.

Flash Operation Method

When the flash lever is operated, the camera flash pops up. When the flash close lever is operated, the flash stored in the camera.

Note :

- For details about using the flash for taking pictures, refer to the instruction manual for the camera.

2. Advance Check of the Case

Advance test before use

This Case has been the subject of thorough quality control for the parts during the manufacturing process and thorough function inspections during the assembly. In addition, a water pressure test is performed with a water pressure tester for all products to confirm that the performance conforms to the specifications. However, depending on the carrying and storage conditions, the maintenance status, etc., the waterproof function may be damaged.

Before diving, always perform the following advance test and the water leakage test after installation of the camera.

Advance Test

1. Before installing the digital camera in the Case, immerse the empty Case to the intended water depth to confirm that there is no water leakage.
2. Main causes of water leakage are as follows.
 - The O-ring has not been installed.
 - A part of the O-ring or the entire O-ring is outside the specified groove.
 - O-ring damage, cracks, deterioration or deformation
 - Sand, fibers, hair or other foreign matter sticking to the O-ring, the O-ring groove or the O-ring contact surface on the front lid
 - Damage to the O-ring groove or the O-ring contact surface on the front lid
 - When closing the Case, check for catching of the hand strap and silica gel after the above causes have been eliminated.

⚠ CAUTION : • The most suitable method for checking water leakage is to immerse the Case to the intended water depth. When this is difficult, water leakage also can be checked at a shallow depth with no water pressure. Do not feel that this is troublesome, but perform this test.

• If the advance test should show water leakage with normal handling, stop using the Case and contact your dealer or an Olympus service station (listed on the rear page of this instruction manual).

3. Install the digital camera.

Check the digital camera.

Check the digital camera before loading it in the Case.

Battery Confirmation

Since the LCD monitor is used for picture confirmation while taking pictures under water, the battery life becomes short.

Confirm that the remaining battery capacity is sufficient.

If possible, do not use alkaline batteries, as it is quite possible that they will become unusable during a dive.

Note : • In order to avoid losing shutter chances due to an exhausted battery, you should always replace a battery with a fully charged battery before each dive.

Confirmation of the Remaining Number of Pictures to be Taken

Confirm that the image storage has a sufficient remaining number of pictures to be taken.

Remove the hand/neck strap from the digital camera.

When a strap is attached to the digital camera, it must be removed to ensure proper fit.

⚠ CAUTION : • When a digital camera is loaded without removing the strap, the strap may get caught between the Case lids and may cause water leakage.
• When removing the strap, handle the digital camera with sufficient care. Our company shall not be responsible for damage caused by dropping the camera etc.

Loading in the Case



Which digital cameras can be loaded?

This product (PT-018) is exclusively used for the CAMEDIA C-740 Ultra Zoom/C-750 Ultra Zoom

Check the operation of the camera.

Confirm the operation according to the instruction manual for the digital camera.

Open the Case.

Insert the buckle opener of the accessory into the buckle opening lever as shown in the figure (in direction ) Pull the buckle opener slowly (in direction ) . When not using the buckle opener, hold the buckle opening lever with your thumb and index finger from the side and pull it up slowly.

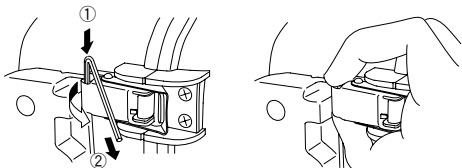

Pull the mode dial of the Case.

Pull the mode dial of the Case until it stops, so that it does not interfere with the mode dial of the digital camera.

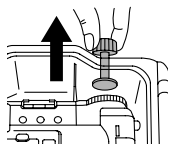

Load the digital camera.

Quietly load the digital camera into the Case, taking care that the projecting part of the zoom lever of the digital camera properly fits into the recessed part of the zoom lever of the Case.

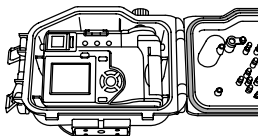

- ⚠ CAUTION :**
- Make sure that the flash is closed when loading the digital camera.
 - Confirm that the projecting part of the zoom lever of the digital camera is set securely to the zoom lever notch on the inside of the Case. When the setting is not secure, the loading of the digital camera is not complete and closing of the rear lid of the Case may not be possible or zoom may not function even when the zoom lever is operated.
 - Insufficient sealing will cause water leakage.

Set the mode dial.

After the digital camera has been loaded, push down the mode dial of the Case from the upper surface of the Case. Set it so that the lower part of the mode dial on the inside of the Case fits properly onto the upper part of the mode dial of the digital camera itself.

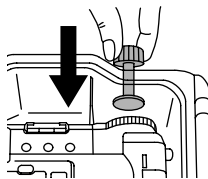

Advice • After setting the mode dial of the Case, set the power of the digital camera to 'OFF', and before sealing the Case, operate the mode dial and confirm that the mode of the digital camera is switched.

Insertion of silica gel

Before sealing the Case, insert the accessory silica gel bag (for prevention of fogging) between the bottom of the camera and the Case. Insert the bag with the glued longer side to the inside.

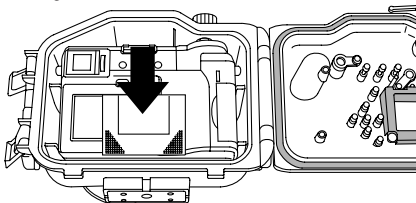

Pay attention to the orientation.

- CAUTION** :
- Insert the silica gel all the way at the specified location and with the specified orientation. When the orientation is not correct, the silica gel bag will be caught when the Case is sealed and water leakage will be caused.
 - Attempting to seal the Case with the bag inserted only part of the way will cause the silica gel bag to get caught by the O-ring and water leakage will occur.
 - Once silica gel has been used, the moisture absorption performance will be impaired. Always exchange the silica gel when the Case is opened and closed.

Check the loading status.

Always perform the following final checks before sealing the Case.

- Has the digital camera been loaded so that the zoom lever operates properly?
- Has the silica gel been inserted all the way at the specified position?
- Has the O-ring at the Case opening part been installed properly?
- Are the O-ring and the O-ring contact surface on the front lid free of dirt and other foreign matter?

En

Seal the Case.

When the rear lid is closed (quietly, so that the O-ring will not come out of the groove), the buckles are engaged with the edge of the rear lid, and the buckle lock levers are pushed down in arrow direction, the Case will be sealed airtight.

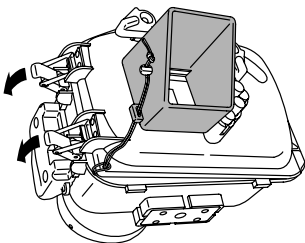

CAUTION : • Seal the Case by turning both buckle lock levers down in arrow direction. When one of the buckles is left open, the Case will not be sealed and water leakage will be caused.

Install the special balance weight.

Install the special balance weight to the tripod mounting thread at the bottom of the Case. Install the balance weight securely by tightening the accessory screw of the balance weight.

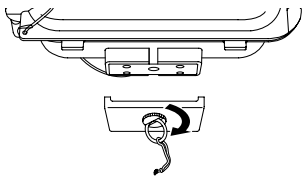



Installation and Removal of the LCD Hood

Installation

Strongly push the mounting projections of the LCD hood as shown in the figure into the guides above and below the LCD monitor window.

Removal

Remove the mounting projections of the LCD hood from the guides above and below the LCD monitor window by widening the LCD hood.

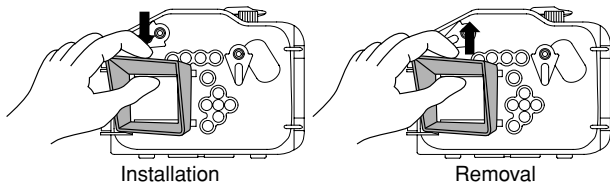

Mounting and Removing the Lens Cap

Fit the lens cap onto the lens ring as shown in the figure. Be sure to remove the lens cap before shooting.

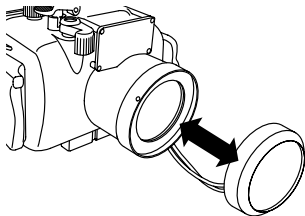

En

Perform the final checks.

Visual Inspection

After sealing the Case, check the sealing part of front and rear lid visually to confirm that the O-ring is not twisted or out of the groove and that no foreign matter has been caught.

⚠ CAUTION : • Hairs, fibers, and other narrow items are not very apparent, but they may cause entry of water, so that special attention is required.

Set the power to 'ON'.

Move the power switch lever and confirm that the camera power can be switched ON and OFF.

Try to move the mode dial.

After sealing, turn the mode dial knob and confirm that the mode dial of the camera is switched.

⚠ CAUTION :









- After loading the camera into the Case, confirm that the mode dial moves. If it does not move, there is the possibility that oil or fat has been attached to the mode dial. Please wipe it clean.
- When no operation is performed for three minutes after the digital camera has been loaded (or for the specified time when a different time has been specified), the camera enters into sleep mode (standby status) to save battery power. It returns to operation status when the shutter button or the zoom lever is operated. For details, refer to the instruction manual for the digital camera.



Final Test

The final test after loading the camera is explained below. This is the only way to eliminate worry about possible entry of water! Always perform this test. It can be performed easily in a water tank or a bathtub. The required time is about five minutes.

En

	Simple water immersion test	Explanatory image	Hints
1	Place the Case slowly into the water.		As the Case is transparent, waterdrops entering into it can be confirmed easily.
2	At first, immerse the Case for only three seconds.		In case of trouble with the O-ring, three seconds are enough for water to enter. Are there air bubbles coming out between the lids? Please check carefully.
3	Check that no water has entered into the Case.		Remove the Case from the water and check that no water has accumulated at the bottom of the Case. Is there any water trickling down?
4	Next, immerse the Case for 30 seconds.		Check carefully for air bubbles! Do not perform any operation yet, but just observe.
5	Check that no water has entered.		Remove the Case from the water and check that no water has accumulated at the bottom of the Case. Perform very careful confirmation.
6	Next, check by immersing for three minutes.		Check carefully for air bubbles! Try operation of the buttons used frequently. Check carefully for air bubbles! If there is still no entry of water, everything is OK!
7	This is the final check. Has the silica gel become moist?		This is very important! Has the silica gel become moist? Please check carefully! As the inside can be seen, the inspection for entry of water also can be made securely!
8	Now everything is all right. Do not forget the balance weight.		Now everything is all right! Have a nice dive! Did you remember to attach the balance weight?

4. Taking Pictures Under Water

How to Use the Hand Strap

Pass your hand through the accessory hand strap and adjust the length with the stop button.

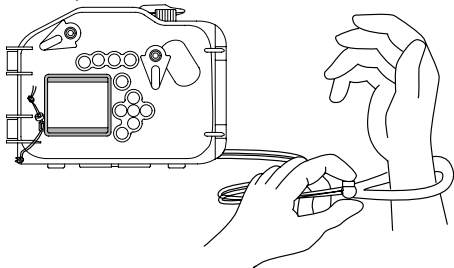

En

Take pictures carefully.

Confirm the picture on the LCD monitor.

This Case uses the LCD monitor to confirm the picture. The viewfinder cannot be used.

Quietly press the shutter lever.

When pressing the shutter lever, hold the Case securely with both hands and operate the lever quietly to prevent camera shake.

Cautions when using the flash

When taking macro pictures on the wide-angle side, the flash light may be missing in some parts or the light volume may not be uniform.

Flash working range	W : Approx. 0.3 m to 4.5 m
	T : Approx. 1.2 m to 3.5 m

Depending on the conditions at the time of shooting (clarity of the water, suspended matter, etc.), the applicable flash distance may become shorter. After taking a picture, display it on the LCD monitor for confirmation. (Playback mode is reached by quickly pressing the monitor button twice in a row. Pressing it once more will return the camera to shooting mode.)

5. Handling After Shooting

Wipe off any waterdrop.

After completing the shooting and returning to land, wipe off any waterdrop sticking to the Case. Use air or a soft cloth not leaving any fibers to thoroughly wipe any waterdrop etc. from the joint between the front and rear lid, the shutter lever, the palm grips, and the buckles.

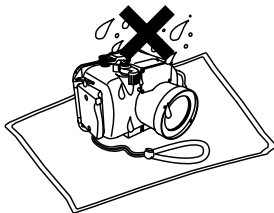

- CAUTION** :
- Especially when waterdrops remain between the front and the rear lid, they may spill to the inside when the Case is opened. Take special care to wipe off all waterdrops.
 - When opening the Case, take sufficient care that no water will drop from your hair or body onto the Case and the camera.
 - Before opening the Case, make sure that your hands or gloves are free of sand, fibers, etc.
 - Do not open or close the Case at locations where water or sand is to be sprayed. When this cannot be avoided because you have to exchange the battery or the image storage, place a sheet downwind from some object and take care that no water or sand is sprayed.
 - Take care not to touch the digital camera or the battery with hands wet with sea water.

Note : • Moisten a towel etc. in advance with pure water and keep it in a plastic bag so that you can wipe the salt from your hands and fingers before handling the camera.

Take out the digital camera.

Open the Case carefully, pull up the mode dial from the upper surface of the Case to disengage it from the mode lever of the camera, and then remove the digital camera from the Case.

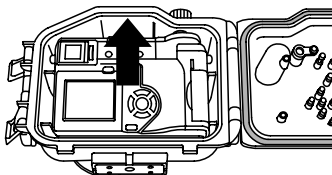

En

- ⚠ CAUTION :**
- Always place the opened Case with the O-ring side facing up. When the Case is placed with the O-ring side facing down, dirt or other foreign matter may be attached to the O-ring or the O-ring contact surface and may cause water leakage during the next dive.
 - Please read the operation manual for the digital camera for the storage of pictures etc.
 - Take special care so that no water drops get onto the camera.



Wash the Case with pure water.

After use, seal the Case again after taking out the camera and wash it sufficiently in pure water as soon as possible. After use in sea water, it is effective to immerse it for a fixed time in pure water to remove any salt.

En

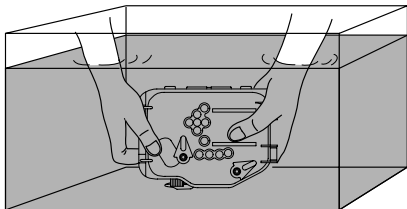

- CAUTION** :
- Water leakage may be caused when a high water pressure is applied locally. Before washing the Case with water, remove the digital camera from it.
 - Operate the shutter lever and various buttons of this product in pure water to remove salt adhering to the shaft. Do not disassemble for cleaning.
 - Drying the Case with adhering salt may impair the function. Always wash off any salt after use.

Dry the Case.

After washing with pure water, use a soft cloth without any salt on it and not causing any fibers to wipe off any waterdrop and dry the Case completely at a well ventilated location in the shade.

- CAUTION** :
- Do not use hot air from a hair drier or the like for drying and do not expose the Case to direct sunlight, as this may accelerate deterioration and deformation of the Case and deterioration of the O-ring, leading to leakage of water. When wiping the Case, take care not to cause scratches.

6. Maintaining the Waterproof Function

Remove the O-ring.

Open the Case and remove the O-ring from the Case.

Removal of the O-ring

- ① Insert the O-ring removal pick between the O-ring and the wall of the O-ring groove.
- ② Move the tip of the inserted pick under the O-ring. (Take care not to damage the O-ring groove with the tip of the pick.)
- ③ Hold the O-ring with your fingertips after it has come out of the groove and remove it from the Case.

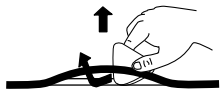

Remove any sand, dirt, etc.

After visually checking that dirt has been removed from the O-ring, checking for attached sand and other foreign matter, as well as for damage and cracks can be done by squeezing the entire circumference of the O-ring lightly with your fingertips.

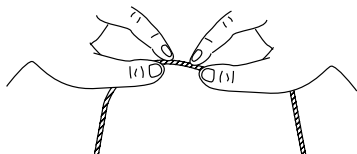



Use a clean cloth (that doesn't shed fibers), a toothbrush, tissue paper or the like, to remove any foreign matter from the O-ring groove. Clean the O-ring contact surface on the front lid in the same way to remove any sand and dirt.



En

- ⚠ CAUTION :**
- When a mechanical pencil or a similar other sharp object is used to remove the O-ring or to clean the inside of the O-ring groove, the Case and the O-ring may be damaged and water leakage may be caused.
 - When the O-ring is checked with the fingertips, take care not to stretch the O-ring.
 - Never use alcohol, thinner, benzene or similar solvents or chemicals detergents to clean the O-ring. When such chemicals are used, it is likely that the O-ring will be damaged or that its deterioration will be accelerated.

Install the O-ring.

Confirm that no foreign matter is attached, apply a thin coat of the accessory grease to the O-ring, and fit the O-ring into the groove. At this time, confirm that the O-ring does not stick out from the groove.

How to Apply Grease to the O-ring

In order to apply a thin coat of silicone grease uniformly to the O-ring, squeeze about 5 mm from the tube of the accessory grease into a clean plastic bag and knead the bag well. Then put the O-ring into the bag and knead it well to apply the grease uniformly to the O-ring. When the plastic bag is clean, it can be used repeatedly. A size of about 10 cm x 20 cm is suitable for the plastic bag.

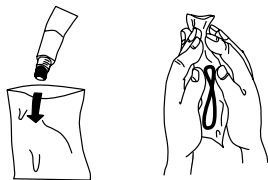

En

- CAUTION** :
- Always perform maintenance of the waterproof function even when the Case has been opened to exchange the battery or the image storage during shooting. Neglecting this maintenance may become the cause of water leakage.
 - When the Case is not to be used for a long time, remove the O-ring from the groove to prevent deformation of the O-ring, apply a thin coat of silicone grease, and store it in a clean plastic bag or the like.
 - When drying is done with salt attached, it is likely that a function impairment will be caused. After use, always wash off any salt.

Replace consumable products.

- The O-ring is a consumable product. Independent of the number of times the Case is used, it is recommended that the O-ring should be replaced by a new one at least once a year.
- Deterioration of the O-ring is accelerated by the use conditions and the storage conditions. Replace the O-ring even before a year has passed if it shows signs of damage, cracking or loss of elasticity.

Note : Please use original Olympus products for the silicone O-ring grease, the silica gel, and the O-ring. These consumable products also can be purchased at an Olympus service station.

7. Appendix

Q & A on the use of the PT-018

Q 1 :Which digital cameras can be used?

A 1 :The PT-018 is only for the models C-740 Ultra Zoom/C-750 Ultra Zoom.

En

Q 2 :What cautions must be observed when loading the digital camera into the Case?

A 2 :Pay special attention to the following items when loading the camera into the Case.

- (1) Check that the remaining capacity of the battery in the digital camera is sufficient. This should be checked as the LCD monitor is used under water, and the battery consumption becomes faster.
- (2) Check the remaining number of pictures on the image storage. Please use a card with a sufficient remaining number in order to reduce the number of times the Case has to be opened and closed.
- (3) Remove the strap from the digital camera.
When the camera is loaded without removing the strap, the strap may get caught when the Case is sealed and this will cause water leakage.
- (4) Before sealing the Case, confirm that the O-ring has been installed properly in the groove in the rear lid of the Case.
- (5) Confirm that the O-ring and the O-ring contact surface on the front lid are free of dirt, hairs, and other foreign matter.
- (6) Insert the silica gel for defogging. Please use silica gel for the Olympus Case.
- (7) Finally install the special balance weight to the tripod mounting thread.

Q 3 :What cautions must be observed when using and storing the Case?

A 3 :Pay special attention to the following items.

- (1) When the O-ring contact surface is pressed strongly from the outside of the Case, or when the Case is twisted, the waterproof function may be impaired and water leakage may be caused.
- (2) When the Case is used, left or stored at the following locations, defective operation or trouble may be caused. Always avoid such locations.
 - (a) Places where the Case can reach high temperatures under direct sunlight or in a car, places with extremely low temperatures, and places with extreme temperature variations
 - (b) Places with open fire
 - (c) Places with volatile substances
 - (d) Places with vibrations

- (3) In case of the following handling with a camera loaded into the Case, trouble or breakage may be caused for the Case and/or the loaded camera. Always avoid such handling.
 - (a) Hitting other objects
 - (b) Dropping
 - (c) Placing heavy objects on top of the Case
- (4) When the Case is not used for a long time, trouble from formation of mold etc. may be caused. Before use, confirm the operation of all operation parts and perform the advance test and the final test.

Q 4 :What cautions must be observed when opening and closing the Case?

A 4 :Pay special attention to the following items.

- (1) Do not open and close the Case at locations with water spray or sand spray.
- (2) Wipe off all waterdrops from the gap between the front lid and the rear lid and around projections and recesses such as the buckles. When this is not done, entry of waterdrops into the Case is to be feared at the time of opening and closing.
- (3) When opening the Case, take care that no water will drip from your hair or body into the Case or onto the camera.
- (4) When the Case is open, check that there is no attachment of sand, fibers or other foreign matter to the O-ring and the O-ring contact surface on the front lid.
- (5) Do not touch the camera or the image storage with your hands to which sea water is sticking.
- (6) If you should detect waterdrops or other signs of water leakage while shooting, immediately end the dive, perform the water leakage test again, and confirm that there is no leakage. If the camera is wet, wipe off any moisture and check the operation.

Q 5 :How should the Case be handled after use?

A 5 :After use, take out the camera as soon as possible and wash the Case with pure water. In case of use in the ocean, it is effective to immerse the Case for a certain time in pure water to remove any salt. Operate the buttons and levers under water to turn the shafts and wash off any salt. After washing, use a dry cloth without any salt on it to wipe off any moisture and dry the Case in the shade. Do not use hot air from a hair drier or the like and do not dry the Case under direct sunlight. Exposure to high temperatures or direct sunlight may cause deformation, discoloration or breakage of the Case and deterioration of the O-ring.

Wipe the inside of the Case with a soft cloth not causing any fibers. Remove the O-ring, wipe off any salt, sand, dust, etc., and also clean the O-ring groove and the O-ring contact surface in the same way and then dry them. When an object with a sharp tip is used to remove the O-ring from the groove, the O-ring may be damaged and water leakage may be caused. Always use the accessory pick for O-ring removal.

Q 6: How should I take pictures under water?

A 6: Please observe the following items for shooting under water.

- (1) Fix the Case with the accessory hand strap to your wrist.
- (2) When you place a finger onto the lens window, the finger will appear in the photo. Pay attention to the position of your fingers when holding the Case.
- (3) When pressing the shutter lever, hold the Case securely with both hands and operate the lever quietly to prevent camera shake.
- (4) Look through the LCD monitor window on the rear of the Case to confirm the picture and then press the shutter lever. Please note that the viewfinder cannot be used. When the LCD monitor is used, the battery is exhausted earlier. In order to avoid losing shutter chances due to an exhausted battery, please always replace a battery with a fully charged battery before each dive.

Q 7: How can I check for water leakage?

A 7: For confirmation, perform the advance test and the final test after loading the camera. The advance test with immersing the Case without the camera to the intended use depth to check for water leakage is the most accurate test, but when this is difficult, it is safer to perform this test even at a depth of 1 m or in a bathtub. The final test also can be performed in a bathtub or a bucket.

Q 8: What are the causes for entry of water?

A 8: The main causes for the entry of water are shown below. Please check them most carefully.

- (1) Forgetting to install the O-ring
- (2) The O-ring is partly or completely outside the groove.
- (3) Damage, deterioration, or deformation of the O-ring
- (4) Sand, fibers, hair or other foreign matter on the O-ring
- (5) Sand, fibers, hair or other foreign matter on the O-ring groove or the O-ring contact surface

- (6) Catching of the strap, the bag of silica gel, etc. at the time of sealing the Case.
- (7) Throwing the Case from a boat into the water, jumping with the Case into the water, or other sudden application of strong forces onto the Case. When entering the water, hand the Case over quietly or avoid impacts in other ways.

Q 9:What are the important points for O-ring maintenance?

A 9:Please observe the following items.

- (1)Never use alcohol, thinner, benzene or similar organic solvents or chemical detergents to clean the O-ring. When such chemicals are used, it is to be feared that the O-ring will be damaged or that its deterioration will be accelerated.
- (2) Use the original Olympus silicone O-ring grease (white cap). The grease attached to Cases up to PT-008 (red cap) and the grease of other companies are not suitable for this silicone O-ring, and use of such grease may cause deterioration of the surface and impairment of the waterproof function.
- (3) In order to avoid deformation of the O-ring when the Case is not used for a long time, remove the O-ring from the Case, apply a thin coat of the special grease, and store the O-ring in a clean plastic bag. For reuse, confirm that the O-ring is free of damage and cracks, that it has sufficient elasticity, that the surface is free of stickiness and other abnormalities, and use it after applying a thin coat of the special grease. Excessive application of grease does not improve the waterproof function or the permissible withstand pressure. However, it may facilitate attachment of sand, dirt, etc.
A thin, uniform coat produces the best result.
- (4) The O-ring is a consumable product. Replace it at least once a year.
- (5) Deterioration of the O-ring is accelerated by the use conditions and the storage conditions. Replace the O-ring immediately by a new one if it shows signs of damage, cracking or loss of elasticity.

Q10:What are the important points for Case maintenance?

A10:Please observe the following items.

- (1)Never use the following chemicals for cleaning, corrosion protection, defogging, repair or other purposes.
 - Never use alcohol, thinner, benzene or similar volatile organic solvents or chemical detergents to clean the Case. Pure water or lukewarm water is sufficient for cleaning.

- Do not use anticorrosion agents on the metal parts. The metal parts are made of aluminum, brass or stainless steel. Cleaning with pure water is sufficient.
- Do not use commercial defogging agents. Always use the original Olympus defogging silica gel.
- Do not use adhesive for repairs or other purposes. When repair is required, please contact a service station of our company or your dealer.

Q11: Please tell me about repairs.

A11: Please contact a service station of our company or your dealer, if repair should be necessary. Do not try to repair, disassemble or modify the Case yourself. Repair, disassembly or modification by you or third parties not authorized by Olympus invalidates the guarantee.

Q12: What are the model numbers of the PT-018 accessories?

A12: The following accessories are being sold.

- (1) O-ring for the PT-018 body (POL-018): This is a silicone rubber O-ring packing to be installed in the PT-018 body to make it waterproof. O-rings for other Case models cannot be used.
 - (2) Silicone O-ring grease (PSOLG-1): This is a special grease for silicone O-ring maintenance.
 - (3) Silica gel (SILCA-5): This is a desiccant used to prevent fogging of the glass parts of the Case. The quantity is five bags.
 - (4) LCD hood (PFUD-03): This hood is installed on the LCD monitor window of the Case to make it easier to see the LCD monitor of the camera.
 - (5) Balance weight for PT-018 (PWT-018): This is a weight intended to bring the Case close to neutral buoyancy in sea water. Under consideration of the environment, no lead is used.
- ※ You can order in large computer shops and camera mass sale stores.
 - ※ Please contact your dealer or a service station of our company when replacement is required. Replacement will be made against payment.

After-sale Service

En

- You will receive the guarantee card from your dealer. Please make sure that the dealer's name, the date of purchase, etc. have been entered. If they have not been entered, immediately ask your dealer to have them entered. Read the guarantee conditions carefully and keep the guarantee card at a safe location.
- Please contact your dealer or one of the service stations of our company listed in this instruction manual for questions on after-sale service for this product or in case of defects. In case of a defect of this product, occurring within one year after the date of purchase and with handling according to this instruction manual, repair based on the conditions specified in the guarantee card is performed free of charge.
Payment is required for repairs after expiration of the guarantee period and for trouble caused by problematic handling by the customer even during the guarantee period.
- Our company keeps repair parts for this product for approximately five years after the end of production of the product. Accordingly, in principle repairs are accepted during this period. As repair may be possible even after this period, please contact your dealer or a service station in your neighborhood.
- Warranty is limited to and valid only in the region of intended distribution.
- Incidental damages from defects of this product (expenses required for diving, shooting expenses, loss of profit from photos, etc.) shall be excluded from the guarantee. In addition, transport expenses etc. related to repair shall be paid by the customer, independent of whether they are incurred during or after the guarantee period.

Specifications

Available models	Olympus digital camera CAMEDIA C-740 Ultra Zoom/C-750 Ultra Zoom
Pressure resistance	Depth of up to 40 m
Main materials	Body: Transparent polycarbonate Buckles: Stainless steel Grip/Shutter lever: Red polycarbonate Lens window: FL glass Lens ring: Aluminum Operation buttons: Stainless steel Nickel-plated brass
Dimensions	Width 160 mm x height 120 mm x thickness 143 mm (projections not included)
Weight	620 g (LCD hood not included)

※ We reserve the right to change the external appearance and the specifications without notice.

MEMO

En

MEMO

En

Mode d'emploi

Pour l'appareil photo numérique
CAMEDIA C-740 Ultra Zoom / C-750 Ultra Zoom

Coffret étanche

Fr

PT-018

- Nous vous remercions d'avoir acheté le coffret étanche PT-018.
- Veuillez lire attentivement ce mode d'emploi et utiliser correctement et de façon sûre le produit.
- Veuillez conserver ce manuel pour pouvoir vous y référer ultérieurement.
- Un mauvais usage risque de causer des dommages à l'appareil photo à l'intérieur à cause d'une fuite d'eau, et une réparation risque d'être impossible.
- Avant utilisation, effectuez un test préliminaire comme décrit dans ce manuel.

OLYMPUS OPTICAL CO.,LTD.

Introduction

- La copie sans autorisation de ce manuel en partie ou intégralement est interdite, sauf pour un usage privé.
Une reproduction sans autorisation est formellement interdite.
- Notre compagnie décline toute responsabilité pour des pertes subies ou des créances de tiers en cas de dommages consécutifs à une utilisation incorrecte de ce produit.
- Notre compagnie décline toute responsabilité pour des dommages, pertes subies, etc. causés par la perte de données d'image à cause de défauts, démontage, réparation ou modification de ce produit par du personnel autre que les tiers spécifiés par notre compagnie, ou pour d'autres raisons.

Veillez lire la suite avant utilisation

- Ce coffret est un instrument de précision conçu pour l'utilisation à une profondeur d'eau jusqu'à 40 m. Veuillez le manipuler avec suffisamment de soin.
- Veuillez utiliser correctement le coffret après une connaissance suffisante du contenu de ce manuel concernant la manipulation du coffret, les tests avant utilisation, l'entretien et le rangement après utilisation.
- Notre compagnie décline toute responsabilité pour des accidents concernant l'immersion d'un appareil photo numérique dans l'eau.
- Notre compagnie ne paiera aucune compensations pour des accidents (blessures ou dommages matériels) au moment de l'utilisation.

Pour une utilisation sûre

Ce mode d'emploi utilise divers pictogrammes pour une utilisation correcte du produit et pour prévenir l'utilisateur et d'autres personnes de danger aussi bien que de dommages. Ces pictogrammes et leurs significations sont indiqués ci-dessous.

 **AVERTISSEMENT**

Indique une situation pouvant entraîner la mort ou des blessures graves en ignorant cette indication.

 **ATTENTION**

Indique une situation pouvant entraîner des blessures de personnes ou des dommages matériels en ignorant cette indication.

⚠️ AVERTISSEMENT

1. Garder ce produit hors de la portée des bébés et des enfants. Les types d'accidents suivants pourraient se produire.
 - Blessures en faisant tomber sur le corps d'une certaine hauteur.
 - Blessures de membres du corps pris dans des pièces en ouvrant et fermant.
 - Risque d'avaler des petites pièces. Consultez immédiatement un médecin si un enfant a avalé des pièces.
 - Le déclenchement du flash devant les yeux risque de causer un trouble permanent de la vue, etc.
2. Ne pas ranger avec une batterie dans l'appareil photo numérique laissé dans ce produit. Le rangement avec une batterie en place pourrait entraîner une fuite du liquide de la batterie et un incendie.
3. Si une fuite d'eau se produit avec un appareil photo installé dans ce produit, retirer rapidement la batterie de l'appareil. Il y a un risque d'allumage et d'explosion en générant de l'hydrogène.
4. Ce produit est fabriqué à partir de résine. Il y a un risque de se blesser s'il se casse à cause d'un impact violent avec un rocher ou d'autres objets durs. Veuillez le manipuler avec suffisamment de soin.
5. Le gel de silice et la graisse silicone pour les joints de ce produit ne sont pas comestibles.

⚠️ ATTENTION

1. Ne pas démonter ni modifier ce produit. Ce qui pourrait causer une fuite d'eau ou d'autres problèmes. En cas de démontage ou modification par des personnes autres que celles agréées par notre compagnie, la garantie ne s'appliquera pas.
2. Ne pas placer ce produit dans des endroits avec des températures anormalement hautes ou basses ou dans des endroits avec des variations de températures extrêmes. Le produit risque de se détériorer.
3. L'ouverture et la fermeture dans des endroits avec beaucoup de sable, de poussière ou de saleté risque de nuire à l'étanchéité et causer une fuite d'eau. Ce doit être évité.
4. Ce produit a été conçu et fabriqué pour l'utilisation à une profondeur d'eau de 40 m. Veuillez noter que plonger à une profondeur dépassant 40 m risque de causer une déformation permanente ou endommager le coffret et l'appareil photo à l'intérieur ou risque d'entraîner une fuite d'eau.

5. Sauter dans l'eau avec le coffret dans votre poche ou à la main, jeter le coffret dans l'eau à partir du bateau, et d'autres traitements brutaux risquent d'entraîner une fuite d'eau. Veuillez manipuler avec suffisamment de soin, en le changeant de mains, etc.
6. Si l'appareil photo à l'intérieur devient humide à cause d'une fuite d'eau, etc. essayer immédiatement toute trace d'humidité et vérifier son fonctionnement.
7. Veuillez retirer le joint en voyageant en avion. Sinon la pression de l'air peut rendre impossible l'ouverture du coffret.
8. Pour une utilisation sûre de l'appareil photo dans ce produit, veuillez lire attentivement le "Mode d'emploi" de l'appareil photo numérique.
9. En scellant ce produit, prendre suffisamment de soin pour que des matières étrangères ne soient pas prises dans le joint et les surfaces de contact.

Batteries

- Veuillez utiliser soit deux piles au lithium CR-V3 (LB-01 fabriquée par Olympus) ou quatre piles alcalines ou lithium ou nickel-hydrogène ou des batteries Ni-Cd AA comme piles pour l'appareil photo.
- Les piles alcalines ne peuvent être utilisées que pour un petit nombre de photos, et de plus leur performance chute en les utilisant à des températures basses. Si possible, éviter l'utilisation de piles alcalines, leur énergie pouvant devenir épuisée au cours d'une plongée.
- Faire attention que les bornes de la batterie ne deviennent pas humides. Ce qui pourrait causer des problèmes ou des accidents.
- Lire attentivement le mode d'emploi pour l'appareil photo à propos des autres précautions concernant les batteries.

Pour éviter des accidents de fuite d'eau

Si une fuite d'eau se produit pendant l'utilisation de ce produit, la réparation de l'appareil photo logé dans ce produit peut devenir impossible. Veuillez observer les précautions suivantes pour l'utilisation.

1. En scellant ce produit, s'assurer qu'il n'y a pas de cheveux, de fibres, de grains de sable ou d'autres matières étrangères collés non seulement sur le joint, mais aussi à la surface de contact (partie plate du couvercle avant). Même un simple cheveu ou un seul grain de sable peut causer une fuite d'eau. Veuillez contrôler avec le plus grand soin.

<Exemples de matière étrangère collant au joint>

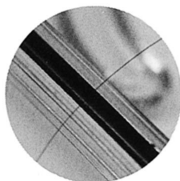

Cheveu



Fibres

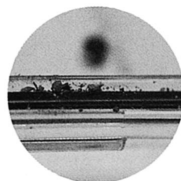

Grains de sable

2. Le joint est un produit consommable. Veuillez le remplacer au moins une fois par an par un neuf. Effectuer également l'entretien pour chaque utilisation.
3. La détérioration du joint évoluera en fonction des conditions d'utilisation et de stockage. Remplacer immédiatement le joint par un neuf s'il est endommagé, s'il présente des fissures ou s'il a perdu de son élasticité.
4. Lors de l'entretien du joint, nettoyer l'intérieur de la gorge du joint et confirmer l'absence de saleté, poussière, sable et autre matière étrangère.
5. Appliquer la graisse silicone spécifiée sur le joint.
6. L'étanchéité n'est pas efficace si le joint n'est pas installé correctement. En installant le joint, faire attention qu'il ne sorte pas de la gorge et qu'il ne soit pas déformé. De plus, en scellant le coffret, fermer le couvercle après confirmation que le joint n'est pas sorti de la gorge.
7. Ce produit est une construction hermétique fabriquée en plastique (polycarbonate). Quand il est laissé longtemps dans une voiture, sur un bateau, à la plage ou à d'autres endroits atteignant une température élevée, ou s'il est sujet à une force extérieure irrégulière pendant longtemps, il risque de se déformer et la fonction étanchéité risque d'être perdue. Faire suffisamment

attention au contrôle de la température. De plus ne pas placer d'objets lourds sur le produit pendant le stockage ou le transport, et éviter un stockage insensé.

8. Lorsque la surface de contact du joint est pressée fortement de l'extérieur du coffret, ou lorsque le coffret est déformé, la fonction étanchéité risque d'être perdue. Faire attention de ne pas exercer une force excessive.
9. Veuillez-vous assurer d'effectuer le test préliminaire et le contrôle final chaque fois avant d'utiliser le coffret.
10. Si vous apercevez des gouttes d'eau ou d'autres signes de fuites d'eau en prenant des vues, arrêter immédiatement la plongée, retirer toute eau de l'appareil photo et du produit, contrôler conformément au "Contrôle final", et confirmer si une fuite s'est produite ou non.

Fr

Manipulation du produit

- L'utilisation ou le stockage du produit dans les endroits suivants risque de causer des mauvais fonctionnements, des pannes, des problèmes, des dommages, un incendie, de la buée interne, ou une fuite d'eau. Toujours éviter ces endroits.
 - Endroits atteignant des températures élevées comme celles en plein soleil, dans une voiture, etc.
 - Endroits avec un feu ouvert
 - Profondeurs d'eau dépassant 40 m
 - Endroits sujets aux vibrations
 - Endroits avec des températures élevées et beaucoup de poussière ou avec des variations importantes de température
 - Endroits avec des substances volatiles
- Ce produit est fabriqué en résine de polycarbonate avec une excellente résistance aux impacts, mais il risque d'être endommagé en le cognant contre des rochers, etc. Il peut également se casser quand il frappe des objets durs ou s'il est jeté.
- Ce produit n'est pas un coffret pour amortir les chocs à l'appareil photo à l'intérieur. Lorsque ce produit avec un appareil photo numérique à l'intérieur est sujet à des impacts ou que des objets lourds sont placés dessus, l'appareil photo numérique risque de devenir endommagé. Veuillez manipuler le produit avec suffisamment de soin.
- Si le produit n'est pas utilisé pendant une longue durée, la performance d'étanchéité risque de tomber à cause de la dégradation du joint, etc. Avant utilisation, toujours effectuer le test préliminaire et le contrôle final.
- Ne pas appliquer de force excessive sur l'embase filetée de trépied.

- Lorsqu'un flash est utilisé en utilisant le coffret, des ombres risquent d'apparaître sur les bords de la vue. C'est particulièrement perceptible en prenant des vues en mode gros plan sur le côté grand angle. Veuillez utiliser un flash après confirmation d'image.
- Ne pas utiliser les produits chimiques suivants pour le nettoyage, pour une protection anticorrosion, pour éviter la formation de buée, pour des réparations ou d'autres raisons. Utilisés pour le coffret directement ou de façon indirecte (avec les produits chimiques vaporisés), ils risquent de causer des fissures sous haute pression ou d'autres problèmes.

Produits chimiques qui ne peuvent pas être utilisés	Explication
Diluants organiques volatils, détergents chimiques	Ne pas nettoyer le coffret avec de l'alcool, de l'essence, un dissolvant ou d'autres diluants organiques volatils, ni avec des détergents chimiques, etc. De l'eau pure ou de l'eau tiède suffit.
Agent anticorrosion	Ne pas utiliser d'agents anticorrosion. Les parties métalliques sont en acier inoxydable ou en bronze, et le lavage avec de l'eau pure est suffisant.
Agents antibuée du commerce	Ne pas utiliser d'agents antibuée du commerce. Toujours utiliser le gel de silice déshydratant spécifié.
Graisse autre que la graisse silicone spécifiée	N'utiliser que la graisse silicone spécifiée pour le joint silicone, sinon la surface du joint risque de se détériorer et une fuite d'eau pourrait se produire.
Colle	Ne pas utiliser de colle pour des réparations ou d'autres raisons. Si une réparation est nécessaire, veuillez contacter un revendeur ou un centre de service de notre compagnie.

- Ne pas effectuer d'opérations autres que celles spécifiées dans ce mode d'emploi, ne pas retirer ni modifier des pièces autres que celles spécifiées, et ne pas utiliser de pièces autres que celles spécifiées. Tout problème en prenant des vues ou avec le matériel consécutif aux actions précédentes sera en dehors de la garantie.
- Notre compagnie décline toute responsabilité pour des accidents concernant l'immersion d'un appareil photo numérique dans l'eau.
- Notre compagnie ne paiera aucune compensations pour des accidents (blessures ou dommages matériels) au moment de l'utilisation.
- Si la protection du contrepoids se casse, le métal à l'intérieur risque de s'oxyder. Faire attention de ne pas endommager la protection.
- Après utilisation, laver le contrepoids à l'eau pure et essuyer suffisamment toute l'humidité.

Table des matières

Introduction	F-1
Veillez lire la suite avant utilisation	F-1
Pour une utilisation sûre	F-1
Batteries	F-3
Pour éviter des accidents de fuite d'eau	F-4
Manipulation du produit	F-5

Fr

Table des matières F-7-8

1. Préparatifs	F-9
Contrôle du contenu de l'emballage	F-9
Nomenclature des pièces	F-10
Mise en place de la courroie	F-11
Maîtriser le fonctionnement de base	F-11
Tenue du coffret	F-11
Comment appuyer sur le déclencheur	F-12
Comment utiliser la molette Mode	F-12
Comment utiliser le levier de zoom	F-12
Réglage du levier de zoom	F-13
Fonctionnement de l'interrupteur d'alimentation	F-13
Fonctionnement du flash	F-13
2. Contrôle préliminaire du coffret	F-14
Test préliminaire avant utilisation	F-14
Test préliminaire	F-14
3. Mise en place de l'appareil photo numérique	F-15
Contrôle de l'appareil photo numérique	F-15
Chargement dans le coffret	F-15
Quels appareils photo numériques peuvent être chargés ?	F-15
Contrôler le fonctionnement de l'appareil.	F-15
Ouvrir le coffret.	F-16
Relever la molette Mode du coffret.	F-16
Charger l'appareil photo numérique.	F-16
Réglage la molette Mode	F-17
Introduction du gel de silice	F-17

Contrôler l'état de chargement.	F-18
Sceller le coffret.	F-18
Installer le contrepoids spécial	F-18
Mise en place et retrait de la coiffe de l'écran ACL	F-19
Mise en place	F-19
Retrait	F-19
Montage et retrait du bouchon d'objectif	F-20
Effectuer les contrôles finaux.	F-20
Inspection visuelle	F-20
Régler l'alimentation sur "ON".	F-20
Essayer de déplacer la molette Mode.	F-20
Test final	F-21
4. Prise de vues sous l'eau	F-22
Utilisation de la courroie	F-22
Prendre des vues soigneusement.	F-22
Confirmer la vue sur l'écran ACL.	F-22
Appuyer doucement sur le levier de déclencheur.	F-22
Précautions en utilisant le flash	F-22
5. Manipulation après la prise de vue	F-23
Essuyer toute goutte d'eau.	F-23
Sortir l'appareil photo numérique.	F-24
Laver le coffret avec de l'eau pure.	F-25
Sécher le coffret.	F-25
6. Maintien de la fonction d'étanchéité	F-26
Retirer le joint.	F-26
Retirer tout grain de sable, poussière, etc.	F-26
Installer le joint.	F-27
Comment appliquer de la graisse sur le joint.	F-28
Changer les pièces consommables.	F-28
7. Annexe	F-29
Q & R sur l'utilisation du PT-018	F-29
Service après-vente	F-34
Fiche technique	F-35

1. Préparatifs

Contrôle du contenu de l'emballage

Vérifier que tous les accessoires sont bien dans la boîte.

Contactez le revendeur si des accessoires étaient manquants ou endommagés.

Fr

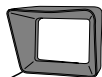

Coiffe d'écran ACL
(sur le boîtier)

Courroie de coiffe
d'écran ACL

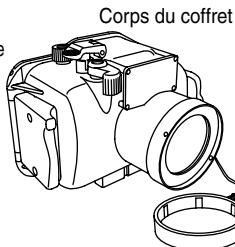

Corps du coffret

Graisse silicone

Sel de silice

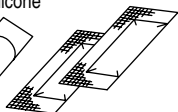
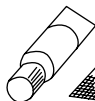

Dragonne

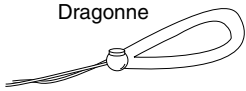

Bouchon d'objectif

(Vérifier que le joint est normal.)



Pic pour le retrait du joint

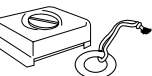

Contrepoids

Mode d'emploi
(ce manuel)

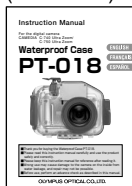

Carte de garantie



Carte postale d'enregistrement
de l'utilisateur

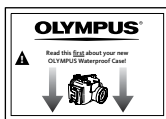

Nomenclature des pièces

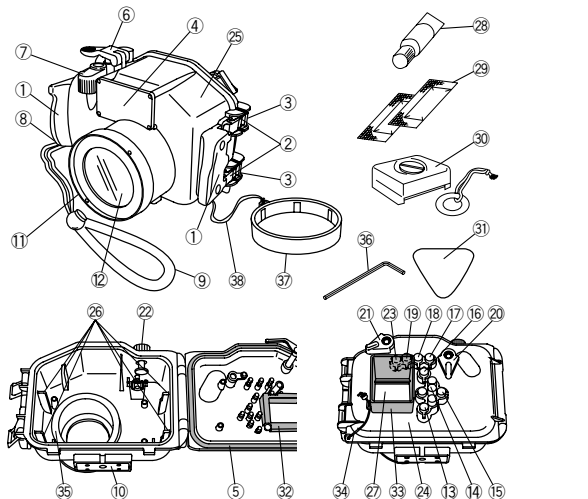

Fr

- | | | |
|--------------------------------|---------------------------------------|--|
| ① Poignée de poing | ※⑬ Touche de l'écran ACL | ②⑥ Rail guide de chargement |
| ② Levier de blocage de boucle | ※⑭ Touche OK/Menu | ②⑦ Fenêtre de l'écran ACL |
| ③ Crochet de boucle | ※⑮ Molette de défilement | ②⑧ Graisse pour joint silicone (bouchon blanc) |
| ④ Diffuseur et capot diffuseur | ※⑯ Touche AEL/Custom | ②⑨ Gel de silice |
| ⑤ Joint | ※⑰ Touche de mode de flash | ③⑩ Contrepoids |
| ※⑥ Levier de déclencheur | ※⑱ Touche gros plan/mesure ponctuelle | ③① Pic pour le retrait du joint |
| ※⑦ Levier de zoom | ※⑲ Touche de retardateur | ③② Coiffe interne d'écran ACL |
| ⑧ Œillet de dragonne | ※⑳ Levier de flash | ③③ Coiffe d'écran ACL |
| ⑨ Dragonne | ※㉑ Levier de fermeture de flash | ③④ Courroie de coiffe d'écran ACL |
| ⑩ Siège de trépied | ※㉒ Bouton de molette Mode | ③⑤ Coiffe d'ombrage |
| ⑪ Bague d'objectif | ※㉓ Interrupteur d'alimentation | ③⑥ Ouvre-boucle |
| ⑫ Fenêtre d'objectif | ②④ Couvercle arrière | ③⑦ Bouchon d'objectif |
| | ②⑤ Couvercle avant | ③⑧ Courroie de bouchon d'objectif |

Remarque: Les pièces de fonctionnement du coffret marquées par * correspondent aux pièces de fonctionnement de l'appareil photo numérique. Lorsque les pièces de fonctionnement du coffret sont activées, les fonctions correspondantes de l'appareil photo numérique seront commandées. Pour des détails sur les fonctions, se référer au mode d'emploi pour l'appareil photo numérique.



Mise en place de la courroie

Installer la courroie sur le corps du coffret.

Installation explanation

Finished installation

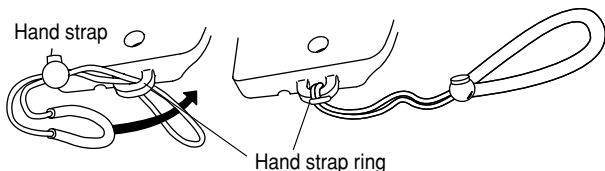

Fr

⚠ ATTENTION : Veuillez installer correctement la courroie comme montré ci-dessus. Notre compagnie décline toute responsabilité pour des dommages, etc. occasionnés par la chute du coffret à cause d'une installation incorrecte de la courroie.

Maîtriser le fonctionnement de base.

Veuillez bien maîtriser le fonctionnement de base du coffret avant de prendre des vues.

Tenue du coffret

Tenir fermement le coffret avec les deux mains en gardant les coudes près du corps et tenir le coffret pour pouvoir confirmer la vue sur l'écran ACL de l'appareil photo numérique à travers la fenêtre de l'écran ACL du coffret.

Good example

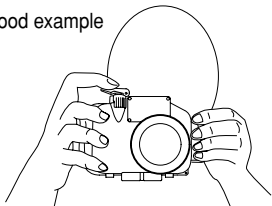

Bad example

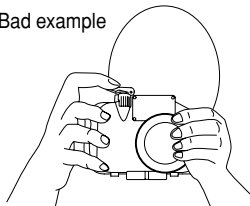

⚠ ATTENTION :

- Ne pas exercer une force excessive sur la fenêtre de l'objectif ni sur la bague d'objectif.
- Faire attention de ne pas mettre les doigts, etc. sur la fenêtre d'objectif ni sur le diffuseur de flash.

Remarque: • Utiliser l'écran ACL pour confirmer la vue. Le viseur ne peut pas être utilisé.

Comment appuyer sur le déclencheur

En appuyant sur le levier de déclencheur, le presser doucement pour que l'appareil ne bouge pas.

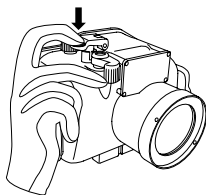

Remarque: • Pour le fonctionnement détaillé du déclencheur, se référer au mode d'emploi de l'appareil photo numérique.

Fr

Comment utiliser la molette Mode

Ce coffret dispose d'un bouton de molette Mode qui permet de commander la molette Mode de l'appareil photo chargé de l'extérieur. Après chargement de l'appareil dans le coffret, sceller le coffret et vérifier que la molette Mode peut être commandée.

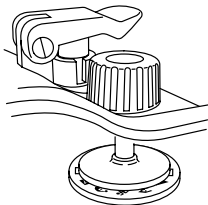

Conseil • Veuillez confirmer que le bouton de molette Mode a été réglé de façon sûre à la molette Mode de l'appareil photo numérique. Si le mode de l'appareil ne change pas lorsque le bouton de molette Mode est commandé, tourner la molette tout en appuyant légèrement dessus.

Comment utiliser le levier de zoom

Le zoom est possible en commandant le levier de zoom de ce coffret correspondant au levier de zoom de l'appareil photo numérique chargé dans le coffret.

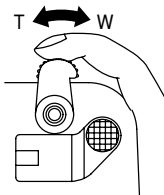

Réglage du levier de zoom

En chargeant l'appareil photo numérique dans le coffret, disposer la partie en saillie du levier de zoom de l'appareil photo dans la partie en creux du levier de zoom à l'intérieur du coffret.

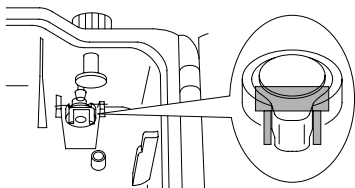

- ⚠ ATTENTION :**
- En chargeant l'appareil photo, vérifier que la partie en saillie du levier de zoom de l'appareil est réglée correctement dans la partie en creux du levier de zoom du coffret.
 - Si le réglage est insuffisant, le chargement de l'appareil photo devient imparfait et il peut être impossible de sceller le coffret ou le zoom risque de ne pas fonctionner. Un scellement insuffisant causera une fuite d'eau.

Fonctionnement de l'interrupteur d'alimentation

Appuyer sur la touche d'alimentation pour mettre en marche l'alimentation de l'appareil photo.

Lorsque l'interrupteur d'alimentation est pressé de nouveau, l'alimentation de l'appareil est coupée.

- Remarque:**
- Lorsque la durée réglée (réglage initial : 3 minutes) s'est écoulée sans aucune opération alors que l'appareil photo numérique est installé en mode de prise de vue, l'appareil passe en mode de veille (état d'attente) et le fonctionnement s'arrête. Pour annuler le mode de veille (retourner au mode de fonctionnement), appuyer sur le déclencheur ou sur une autre touche. Pour des détails, se référer au mode d'emploi de l'appareil photo numérique.

Fonctionnement du flash

Lorsque le levier de flash est commandé, le flash sort de l'appareil. Lorsque le levier de fermeture du flash est commandé, le flash rentre dans l'appareil.

- Remarque:**
- Pour des détails sur l'utilisation du flash pour prendre des vues, se référer au mode d'emploi de l'appareil photo numérique.

2. Contrôle préliminaire du coffret

Test préliminaire avant utilisation

Ce coffret a été le sujet d'un contrôle de qualité poussé pour les pièces pendant la fabrication et d'inspections approfondies des fonctions pendant l'assemblage. De plus, un test de pression d'eau est effectué avec un testeur de pression pour tous les produits pour confirmer que la performance est conforme aux spécifications. Toutefois, la fonction d'étanchéité peut être endommagée en fonction des conditions de transport et de stockage.

Avant de plonger, toujours effectuer le test préliminaire suivant et le test de fuites d'eau après installation de l'appareil.

Fr

Test préliminaire

1. Avant d'installer l'appareil photo numérique dans le coffret, plonger le coffret vide à la profondeur d'eau prévue pour confirmer qu'il n'y a pas de fuites d'eau.
2. Les principales causes de fuites d'eau sont les suivantes:
 - Le joint n'a pas été installé.
 - Une partie du joint ou le joint entier est à l'extérieur de la gorge spécifiée.
 - Dommages, fissures, détérioration ou déformation du joint
 - Du sable, des fibres, un cheveu ou d'autres matières étrangères collant au joint, à la gorge du joint ou sur la surface de contact du joint sur le couvercle avant
 - Des dommages sur la gorge du joint ou sur la surface de contact du joint sur le couvercle avant
 - En fermant le coffret, vérifier que la courroie et le sel de silice ne sont pas pincés après avoir éliminer les causes précédentes.

⚠ ATTENTION:

- La méthode la mieux appropriée pour le contrôle de fuite d'eau est de plonger le coffret à la profondeur d'eau prévue. Lorsque c'est difficile, les fuites d'eau peuvent également être contrôlées en faible profondeur sans pression d'eau. Ne pensez pas que c'est ennuyeux, mais effectuez ce test.
- Si le test préliminaire montrait une fuite d'eau avec une manipulation normale, arrêter d'utiliser le coffret et contacter le revendeur ou un centre de service Olympus (indiqué sur la page de couverture de ce mode d'emploi).

3. Mise en place de l'appareil photo numérique

Contrôle de l'appareil photo numérique

Contrôler l'appareil photo numérique avant de le charger dans le coffret.

Contrôle de la batterie

Comme l'écran ACL est utilisé pour la confirmation de vue en prenant des vues sous l'eau, la durée des piles devient courte. Vérifier que l'énergie restante est suffisante. Si possible, ne pas utiliser de piles alcalines, car il est tout à fait possible qu'elles deviennent inutilisables pendant une plongée.

Remarque: • Pour éviter de perdre des opportunités de prise de vue à cause d'une batterie épuisée, vous devriez toujours mettre une batterie complètement rechargée avant chaque plongée.

Confirmation du nombre de vues restant à prendre

Vérifier que le stockage de vue a un nombre suffisant de vues restant à prendre.

Retirer la courroie de l'appareil photo numérique.

Si une courroie est fixée à l'appareil photo numérique, elle doit être retirée pour assurer une mise en place correcte.

- ⚠ ATTENTION:**
- Lorsqu'un appareil photo numérique est chargé sans retirer la courroie, elle risque d'être prise entre les couvercles du coffret et pourrait causer une fuite d'eau.
 - En retirant la courroie, manipuler l'appareil avec suffisamment de soin. Notre compagnie décline toute responsabilité pour des dommages occasionnés par la chute de l'appareil.

Chargement dans le coffret

Quels appareils photo numériques peuvent être chargés ?

Ce produit (PT-018) est utilisé exclusivement pour le CAMEDIA C-740 Ultra Zoom / C-750 Ultra Zoom.

Contrôler le fonctionnement de l'appareil.

Vérifier le fonctionnement conformément avec le mode d'emploi pour l'appareil photo numérique.

Ouvrir le coffret.

Insérer l'ouvre-boucle des accessoires dans le levier d'ouverture de boucle comme montré dans la figure (dans le sens ①). Tirer lentement l'ouvre-boucle (dans le sens ②). Sans utiliser l'ouvre-boucle, tenir le levier d'ouverture de boucle entre le pouce et l'index sur le côté et le tirer lentement vers le haut.

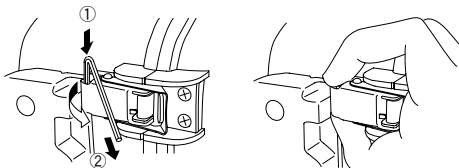

Relever la molette Mode du coffret.

Relever la molette Mode du coffret et la tenir pour qu'elle n'interfère pas avec la molette Mode de l'appareil photo numérique.

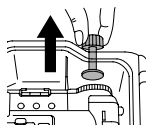

Charger l'appareil photo numérique.

Charger tranquillement l'appareil photo numérique dans le coffret en faisant attention que la partie en saillie du levier de zoom de l'appareil photo numérique s'adapte correctement dans la partie en creux du levier de zoom du coffret.

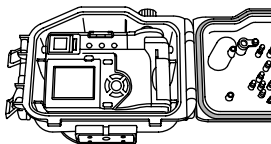

⚠ ATTENTION:

- S'assurer que le flash est fermé en installant l'appareil photo numérique.
- Vérifier que la partie en saillie du levier de zoom de l'appareil photo numérique est réglée correctement dans l'encoche du levier de zoom à l'intérieur du coffret. Si le réglage n'est pas sûr, le chargement de l'appareil photo n'est pas terminé et la fermeture du couvercle arrière du coffret risque de ne pas être possible ou le zoom risque de ne pas fonctionner même lorsque le levier de zoom est activé.
- Un scellement insuffisant causera une fuite d'eau.

Régler la molette Mode

Après avoir chargé l'appareil photo numérique, abaisser la molette Mode du coffret à partir de la surface supérieure du coffret. La régler pour que la partie inférieure de la molette Mode du coffret sur l'intérieur du coffret s'ajuste correctement sur la partie supérieure de la molette Mode de l'appareil photo numérique.

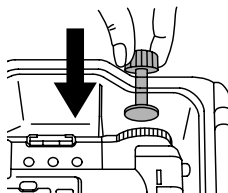

Fr

Conseil • Après réglage de la molette Mode du coffret, régler l'alimentation de l'appareil photo numérique sur "OFF", et avant de sceller le coffret, commander la molette Mode et vérifier que le mode de l'appareil photo numérique est commuté.

Introduction du gel de silice

Avant de sceller le coffret, insérer le sac de gel de silice accessoire (pour éviter la formation de buée) entre le fond de l'appareil et le coffret. Insérer le sac avec le côté encollé le plus long vers l'intérieur.

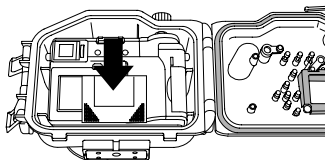

Faire attention à l'orientation.

⚠ ATTENTION:

- Insérer complètement le gel de silice à l'endroit spécifié et dans l'orientation spécifiée. Si l'orientation n'est pas correcte, le sac de gel de silice sera pris lorsque le coffret est scellé et une fuite d'eau se produira.
- Tenter de sceller le coffret avec le sac inséré partiellement causera le coincement du sac de gel de silice dans le joint et une fuite d'eau se produira.
- Une fois que le gel de silice a été utilisé, la performance d'absorption de l'humidité sera diminuée. Toujours changer le gel de silice lorsque le coffret est ouvert et fermé.

Contrôler l'état de chargement.

Toujours effectuer les contrôles finaux suivants avant de sceller le coffret.

- Est-ce que l'appareil photo a été chargé de sorte que le levier de zoom fonctionne correctement ?
- Est-ce que le gel de silice a été inséré complètement dans la position spécifiée ?
- Est-ce que le joint a été installé correctement dans la gorge du coffret ?
- Est-ce que le joint et la surface de contact du joint sur le couvercle avant sont sans poussière ou autre matière étrangère ?

Sceller le coffret.

Lorsque le couvercle arrière est fermé (doucelement, pour que le joint ne sorte pas de la gorge), les boucles sont engagées avec le bord du couvercle arrière, et les leviers de blocage de boucle sont poussés vers le bas dans le sens des flèches, le coffret sera scellé hermétiquement.

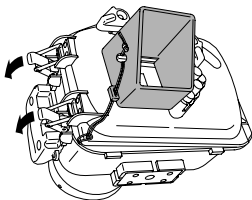

- ⚠ ATTENTION:** • Sceller le coffret en tournant les deux leviers de blocage de boucle vers le bas dans le sens des flèches. Si une des boucle est laissée ouverte, le coffret ne sera pas scellé et une fuite d'eau se produira.

Installer le contrepois spécial

Installer le contrepois spécial au filetage de montage de trépied sur le dessous du coffret. Installer fermement le contrepois en serrant la vis accessoire du contrepois.

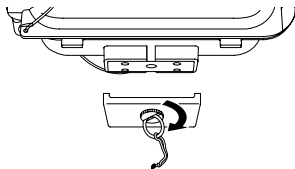



Mise en place et retrait de la coiffe de l'écran ACL

Mise en place

Pousser fortement les pattes de montage de la coiffe d'écran ACL dans les guides au-dessus et en dessous de la fenêtre de l'écran ACL comme montré dans la figure.

Retrait

Retirer les pattes de montage de la coiffe d'écran ACL des guides au-dessus et en dessous de la fenêtre de l'écran ACL en élargissant la coiffe.

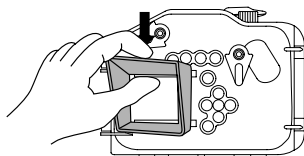

Mise en place

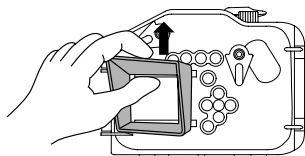

Retrait

Montage et retrait du bouchon d'objectif

Adapter le bouchon d'objectif sur la bague d'objectif comme montré dans la figure. Bien s'assurer de retirer le bouchon d'objectif avant la prise de vue.

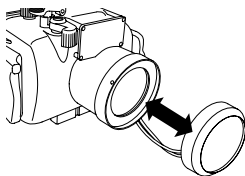

Effectuer les contrôles finaux.

Inspection visuelle

Après avoir scellé le coffret, vérifier visuellement les pièces de scellement des couvercles avant et arrière pour s'assurer que le joint n'est pas déformé ni sorti de la gorge et qu'il n'y a pas de matière étrangère prise.

⚠ ATTENTION: • Des cheveux, des fibres et d'autres éléments fins ne sont pas très apparents, mais ils risquent de causer une entrée d'eau, par conséquent une attention particulière est demandée.

Régler l'alimentation sur "ON".

Déplacer le levier d'interrupteur d'alimentation et vérifier que l'alimentation de l'appareil peut être mise en marche et coupée.

Essayer de déplacer la molette Mode.

Après scellement, tourner le bouton de molette Mode et vérifier que la molette Mode de l'appareil est commutée.









⚠ ATTENTION: • Après chargement de l'appareil dans le coffret, vérifier que la molette Mode bouge. Si elle ne bouge pas, il est possible que de l'huile ou de la graisse soit déposée sur la molette Mode. Veuillez l'essuyer pour la nettoyer.
• Si aucune opération n'est effectuée pendant trois minutes après le chargement de l'appareil photo numérique (ou pendant la durée spécifiée si une durée différente a été réglée), l'appareil passe en mode de veille (état d'attente) pour économiser l'énergie des piles. Il revient en état de fonctionnement lorsque le déclencheur ou le levier de zoom est activé. Pour des détails, se référer au mode d'emploi de l'appareil photo numérique.



Test final

Le test final après chargement de l'appareil photo est expliqué ci-dessous. C'est la seule façon d'éliminer tout souci à propos d'une entrée d'eau possible ! Toujours effectuer ce test. Il peut être effectué facilement dans un réservoir d'eau ou une baignoire. La durée nécessaire est de cinq minutes environ.

Fr

	Simple test d'immersion dans l'eau	Image explicative	Conseils
1	Entrer lentement le coffret dans l'eau.		Comme le coffret est transparent, des gouttes d'eau y entrant peuvent être vues facilement.
2	D'abord, n'immerger le coffret que pendant trois secondes.		En cas de problème avec le joint, trois secondes sont suffisantes pour laisser entrer de l'eau. Y a-t-il des bulles d'air sortant entre les couvercles ? Veuillez contrôler soigneusement.
3	Vérifier qu'il n'y a pas d'eau entrée dans le coffret.		Sortir le coffret de l'eau et vérifier qu'il n'y a pas d'eau accumulée au fond du coffret. Y a-t-il de l'eau suintant ?
4	Puis, immerger le coffret pendant 30 secondes.		Contrôler soigneusement pour des bulles d'air! N'effectuer aucune opération pour le moment, mais simplement observer.
5	Vérifier qu'il n'y a pas d'eau entrée.		Sortir le coffret de l'eau et vérifier qu'il n'y a pas d'eau accumulée au fond du coffret. Effectuer très soigneusement la vérification.
6	Puis, vérifier en immersion pendant trois minutes.		Contrôler soigneusement pour des bulles d'air! Essayez le fonctionnement des touches fréquemment utilisées. Contrôler soigneusement pour des bulles d'air! S'il n'y a toujours pas d'entrée d'eau, tout est correct!
7	C'est le contrôle final. Le gel de silice est-il devenu humide ?		C'est très important! Le gel de silice est-il devenu humide ? Veuillez contrôler soigneusement! Comme l'intérieur peut être vu, l'inspection d'entrée d'eau peut également être faite de façon sûre!
8	Tout est alors correct. Ne pas oublier le contrepoids.		Avez-vous pensé à fixer le contrepoids ?

4. Prise de vues sous l'eau

Utilisation de la courroie

Passer la main dans la dragonne accessoire et ajuster la longueur avec la pièce d'arrêt.

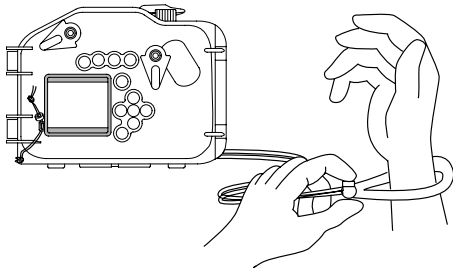

Prendre des vues soigneusement.

Confirmer la vue sur l'écran ACL.

Ce coffret utilise l'écran ACL pour confirmer la vue. Le viseur ne peut pas être utilisé.

Appuyer doucement sur le levier de déclencheur.

En appuyant sur le levier de déclencheur, tenir fermement le coffret avec les deux mains et commander le levier doucement pour éviter de faire bouger l'appareil.

Précautions en utilisant le flash

En prenant des vues en gros plan sur le côté grand angle, la lumière du flash risque d'être perdue dans certaines parties ou le volume de lumière risque de ne pas être uniforme.

Plage de fonctionnement du flash	W : 30 cm à 4,5 m environ
	T : 30 cm à 3,5 m environ

En fonction des conditions au moment de la prise de vue (clarté de l'eau, matières en suspension, etc.), la portée applicable du flash peut devenir plus courte. Après avoir pris une vue, l'afficher sur l'écran ACL pour confirmation. (Le mode d'affichage est atteint en appuyant rapidement deux fois sur la touche de l'écran ACL. La pression une fois de plus fera revenir l'appareil en mode de prise de vue.)

5. Manipulation après la prise de vue

Essuyer toute goutte d'eau.

Après avoir terminé la prise de vue et être revenu à terre, essuyer toute goutte d'eau restée sur le coffret. Utiliser de l'air ou un chiffon doux ne laissant pas de fibres pour essuyer complètement toute goutte d'eau etc. du joint entre les couvercles avant et arrière, du levier de déclencheur, des poignées de poing et des boucles.



Fr

- ⚠ ATTENTION:**
- En particulier si des gouttes d'eau restent entre les couvercles avant et arrière, elles risquent de couler à l'intérieur lorsque le coffret est ouvert. Prendre un soin particulier pour bien essuyer toutes les gouttes d'eau.
 - En ouvrant le coffret, prendre suffisamment de soin pour que de l'eau ne tombe pas de vos cheveux ou de votre corps sur le coffret et l'appareil.
 - Avant d'ouvrir le coffret, s'assurer que vos mains ou gants sont sans sable, fibres, etc.
 - Ne pas ouvrir ni fermer le coffret dans des endroits où de l'eau ou du sable est emporté par le vent. Si ceci ne peut pas être évité car vous devez changer la batterie ou la carte mémoire d'image, placer une feuille pour faire écran et faire attention que ni eau ni sable ne soit répandu.
 - Faire attention de ne pas toucher l'appareil photo numérique ou la batterie avec des mains imprégnées d'eau salée.

- Remarque:**
- Préparer d'avance une serviette trempée d'eau pure et la garder dans un sac en plastique pour pouvoir essuyer le sel de vos mains et doigts avant de toucher à l'appareil photo.

Sortir l'appareil photo numérique.

Ouvrir soigneusement le coffret, relever la molette Mode à partir de la surface supérieure du coffret pour la dégager de la molette Mode de l'appareil, puis retirer l'appareil photo numérique du coffret.

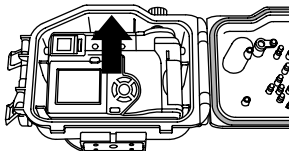

Fr

- ⚠ ATTENTION:**
- Toujours placer le coffret ouvert avec le côté du joint tourné vers le haut. Si le coffret est placé avec le côté du joint tourné vers le bas, de la poussière ou d'autres matières étrangères risquent d'adhérer au joint ou à la surface de contact du joint et pourraient causer une fuite d'eau lors de la plongée suivante.
 - Veuillez lire le mode d'emploi pour l'appareil photo numérique pour le stockage des vues, etc.
 - Prendre un soin particulier pour que des gouttes d'eau ne tombent pas sur l'appareil photo.



Laver le coffret avec de l'eau pure.

Après utilisation, sceller de nouveau le coffret après avoir sorti l'appareil et le laver suffisamment dans de l'eau pure dès que possible. Après utilisation dans de l'eau salée, le tremper dans de l'eau pure pendant un certain temps est efficace pour retirer le sel.

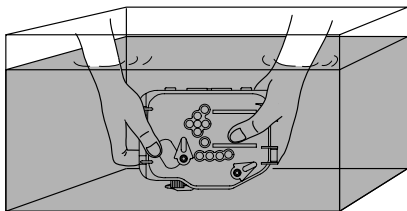

Fr

- ⚠ ATTENTION:**
- Une fuite d'eau peut être causée lorsqu'une pression d'eau élevée est appliquée localement. Avant de laver le coffret avec de l'eau, y retirer l'appareil photo numérique.
 - Commander le levier de déclencheur et diverses touches de ce produit dans l'eau pure pour retirer le sel adhérent à l'axe. Ne pas démonter pour le nettoyage.
 - Laisser sécher le coffret avec le sel risque de nuire au fonctionnement. Toujours retirer toute trace de sel après utilisation.

Sécher le coffret.

Après lavage à l'eau pure, utiliser un chiffon doux n'ayant pas de sel sur lui et ne déposant pas de fibres pour essuyer toute trace d'eau et sécher complètement le coffret dans un endroit bien ventilé à l'ombre.

- ⚠ ATTENTION:**
- Ne pas utiliser l'air chaud d'un sèche-cheveux ou d'un appareil similaire pour le séchage et ne pas exposer le coffret en plein soleil, ce qui pourrait accélérer la détérioration ou la déformation du coffret et la dégradation du joint, entraînant une fuite d'eau. En essuyant le coffret, faire attention de ne pas causer de rayures.

6. Maintien de la fonction d'étanchéité

Retirer le joint.

Ouvrir le coffret et retirer le joint du coffret.

Retrait du joint

- ① Insérer le pic pour le retrait du joint entre le joint et le mur de la gorge du joint.
- ② Déplacer l'extrémité du pic inséré sous le joint. (Faire attention de ne pas endommager la gorge du joint avec l'extrémité du pic.)
- ③ Tenir le joint avec le bout des doigts après qu'il soit sorti de la gorge et le retirer du coffret.

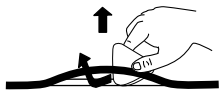

Retirer tout grain de sable, poussière, etc.

Après avoir contrôlé visuellement que la poussière a été retirée du joint, le contrôle pour du sable et d'autre matière étrangère collé, aussi bien que pour des dommages ou crevasses peut être fait en serrant légèrement toute la circonférence du joint avec le bout des doigts.

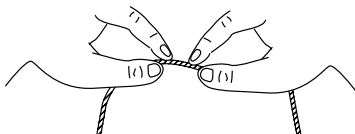



Utiliser un chiffon de nettoyage (qui ne perd de fibres), une brosse à dents, un mouchoir en papier ou autre chose de similaire, pour retirer toute matière étrangère de la gorge du joint.

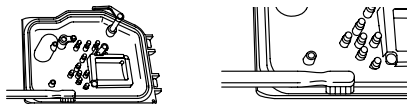

Fr

⚠ ATTENTION:

- Si un stylo ou un autre objet similaire pointu est utilisé pour retirer le joint ou pour nettoyer l'intérieur de la gorge du joint, le coffret et le joint risquent d'être endommagés et une fuite d'eau risque de se produire.
- Lorsque le joint est contrôlé avec le bout des doigts, faire attention de ne pas allonger le joint.
- Ne jamais utiliser d'alcool, de diluant, de benzène ou des solvants similaires ni des détergents chimiques pour nettoyer le joint. Si de tels produits chimiques sont utilisés, il est probable que le joint sera endommagé ou que sa dégradation sera accélérée.

Installer le joint.

S'assurer qu'aucune matière étrangère n'est collée, appliquer une fine couche de la graisse des accessoires sur le joint, et faire rentrer le joint dans la gorge. À ce moment-là, s'assurer que le joint n'est pas coincé en dehors de la gorge.

Comment appliquer de la graisse sur le joint.

Pour être en mesure d'appliquer une fine couche de graisse silicone uniformément sur le joint, presser environ 5 mm du tube de la graisse accessoire dans un sac en plastique propre et bien modeler le sac. Puis placer le joint dans le sac et bien le modeler pour appliquer de la graisse uniformément sur le joint. Si le sac en plastique est propre, il peut être utilisé plusieurs fois. Une taille de 10 cm x 20 cm environ convient pour le sac en plastique.



Fr

- ⚠ ATTENTION:**
- Toujours effectuer l'entretien de la fonction d'étanchéité même lorsque le coffret a été ouvert pour changer la batterie ou la carte de stockage des vues pendant la prise de vue. Négliger cet entretien risque de devenir la cause d'une fuite d'eau.
 - Lorsque le coffret n'est pas utilisé pendant une longue durée, retirer le joint de la gorge pour éviter une déformation du joint, appliquer une fine couche de graisse silicone, et le ranger dans un sac en plastique propre ou dans quelque chose de similaire.
 - Si le séchage est fait avec du sel déposé, il est probable qu'un affaiblissement de fonction sera causé. Après utilisation, toujours éliminer toute trace de sel.

Changer les pièces consommables.

- Le joint est un produit consommable. Indépendamment du nombre de fois que le coffret est utilisé, il est recommandé de changer le joint par un neuf au moins une fois par an.
- La dégradation du joint est accélérée par les conditions d'utilisation et de stockage. Changer le joint même avant un an s'il montre des signes de dommage, de fêlure ou de perte d'élasticité.

Remarque: • Veuillez utiliser des produits Olympus d'origine pour la graisse silicone du joint, le gel de silice et le joint. Ces produits consommables peuvent également être achetés dans un centre de service Olympus.

7. Annexe

Q & R sur l'utilisation du PT-018

Q1 : Quels appareils photo numériques peuvent être utilisés ?

R1 : Le PT-018 est uniquement pour les modèles C-740 Ultra Zoom / C-750 Ultra Zoom.

Q2 : Quelles précautions doit-on respecter en chargeant l'appareil photo numérique dans le coffret ?

R2 : Faire particulièrement attention aux points suivants en chargeant l'appareil dans le coffret.

(1) Vérifier que l'énergie restant dans la batterie de l'appareil photo numérique est suffisante.

Ceci doit être vérifié car l'écran ACL est utilisé sous l'eau, et la consommation de l'énergie de la batterie devient plus rapide.

(2) Vérifier le nombre restant d'images sur le support de stockage d'images. Veuillez utiliser une carte avec un nombre restant suffisant pour réduire le nombre de fois à ouvrir et fermer le coffret.

(3) Retirer la courroie de l'appareil photo numérique.

Si l'appareil photo est chargé sans retirer la courroie, la courroie risque d'être coincée lorsque le coffret est scellé et il y aura une fuite d'eau.

(4) Avant de sceller le coffret, vérifier que le joint a été installé correctement dans la gorge du couvercle arrière du coffret.

(5) Vérifier que le joint et la surface de contact du joint sur le couvercle avant sont sans poussière, cheveux ni autre matière étrangère.

(6) Insérer le gel de silice pour éviter la formation de buée, Veuillez utiliser le gel de silice pour le coffret Olympus.

(7) Pour terminer, installer le contrepoids spécial au filetage de montage de trépied.

Q3 : Quelles précautions doit-on respecter en utilisant et rangeant le coffret ?

R3 : Faire particulièrement attention aux points suivants.

(1) Lorsque la surface de contact du joint est pressée fortement de l'extérieur du coffret, ou si le coffret est déformé, la fonction d'étanchéité risque d'être affaiblie et une fuite d'eau risque de se produire.

(2) Lorsque le coffret est utilisé, laissé ou rangé dans les endroits suivants, un mauvais fonctionnement ou des problèmes risquent de se produire. Toujours éviter de tels endroits.

(a) Endroits où le coffret peut atteindre des températures élevées en plein soleil ou dans une voiture, endroits avec des températures très basses, et endroits avec des variations de température extrêmes

(b) Endroits avec un feu ouvert

(c) Endroits avec des substances volatiles

(d) Endroits avec des vibrations

- (3) En maniant de la façon suivante avec un appareil photo chargé dans le coffret, des problèmes ou une cassure risquent de se produire pour le coffret et/ou l'appareil photo chargé. Toujours éviter de tels traitements.
- (a) Chocs avec d'autres objets
 - (b) Chute
 - (c) Placer des objets lourds sur le coffret
- (4) Lorsque le coffret n'est pas utilisé pendant une longue durée, des problèmes de formation de moisissure, etc. risquent de se produire. Avant utilisation, vérifier le fonctionnement de toutes les pièces de fonctionnement et effectuer le test préliminaire et le test final.

Q4 : Quelles précautions doit-on respecter en ouvrant et fermant le coffret ?

R4 : Faire particulièrement attention aux points suivants.

- (1) Ne pas ouvrir ni fermer le coffret dans des endroits avec de l'eau ou du sable emporté par le vent.
- (2) Essuyer toutes les gouttes d'eau de l'espace entre le couvercle avant et le couvercle arrière et autour des saillies et creux telles les boucles. Si ce n'est pas fait, l'entrée de gouttes d'eau est à craindre au moment de l'ouverture et de la fermeture.
- (3) En ouvrant le coffret, faire attention que de l'eau ne tombe pas de vos cheveux ou de votre corps dans le coffret ou sur l'appareil photo.
- (4) Lorsque le coffret est ouvert, vérifier qu'il n'y a pas de sable, fibres ou autre matière étrangère sur le joint ni sur la surface de contact du joint du couvercle avant.
- (5) Ne pas toucher l'appareil ni la carte de stockage des vues avec les mains imprégnées d'eau salée.
- (6) Si vous détectiez des gouttes d'eau ou d'autres signes de fuite d'eau pendant la prise de vue, arrêter immédiatement la plongée, effectuer de nouveau le test de fuite d'eau, et vérifier qu'il n'y a pas de fuite. Si l'appareil photo est humide, essuyer toute humidité et vérifier le fonctionnement.

Q5 : Comment le coffret doit-il être traité après utilisation ?

R5 : Après utilisation, sortir l'appareil photo dès que possible et laver le coffret à l'eau pure. En cas d'utilisation en mer, plonger le coffret un certain temps dans l'eau pure est efficace pour éliminer le sel. Commander les touches et leviers sous l'eau pour tourner les axes et chasser tout le sel. Après lavage, utiliser un chiffon sec ne contenant pas de sel sur lui pour essuyer toute humidité et sécher le coffret à l'ombre. Ne pas utiliser l'air chaud d'un sèche-cheveux ou d'un appareil similaire et ne pas faire sécher le coffret en plein soleil. L'exposition à des températures élevées ou en plein soleil risque de causer une déformation, une décoloration ou une cassure du coffret et une dégradation du joint.

Essuyer l'intérieur du coffret avec un chiffon doux ne laissant pas de fibres. Retirer le joint, essuyer toute trace de sel, sable, poussière, etc., et nettoyer également la gorge du joint et la surface de contact du joint de la même façon puis les essuyer. Si un objet avec une extrémité pointue est utilisé pour retirer le joint de la gorge, le joint risque d'être endommagé et une fuite d'eau risque de se produire. Toujours utiliser le pic accessoire pour le retrait du joint.

Q6 : Comment dois-je prendre des photos sous l'eau ?

R6 : Veuillez respecter la suite pour la prise de vue sous l'eau.

- (1) Attacher le coffret avec la dragonne accessoire à votre poignet.
- (2) Si vous placez un doigt sur la fenêtre d'objectif, le doigt apparaîtra dans la photo. Faire attention à la position de vos doigts en tenant le coffret.
- (3) En appuyant sur le levier de déclencheur, tenir fermement le coffret avec les deux mains et commander le levier doucement pour éviter de faire bouger l'appareil.
- (4) Regarder à travers la fenêtre de l'écran ACL sur l'arrière du coffret pour confirmer la vue, puis appuyer sur le levier de déclencheur. Veuillez noter que le viseur optique ne peut pas être utilisé. Lorsque l'écran ACL est utilisé, la batterie se décharge plus rapidement. Pour éviter de perdre des opportunités de prise de vue à cause d'une batterie épuisée, veuillez toujours mettre une batterie complètement rechargée avant chaque plongée.

Q7 : Comment puis-je contrôler pour une fuite d'eau ?

R7 : Pour confirmation, effectuer le test préliminaire et le test final après avoir chargé l'appareil photo. Le test préliminaire en plongeant le coffret sans l'appareil à la profondeur d'utilisation prévue pour contrôler toute fuite d'eau est le test le plus précis, mais quand c'est difficile, il est plus sûr d'effectuer ce test même à une profondeur de 1 m ou dans une baignoire. Le test final peut également être effectué dans une baignoire ou un seau.

Q8 : Quelles sont les causes d'entrée d'eau ?

R8 : Les causes principales pour l'entrée d'eau sont montrées ci-dessous. Veuillez les contrôler le plus attentivement possible.

- (1) Oubli d'installer le joint
- (2) Le joint est en partie ou complètement en dehors de la gorge.
- (3) Dommages, détérioration ou déformation du joint
- (4) Sable, fibres, cheveu ou autre matière étrangère sur le joint
- (5) Sable, fibres, cheveu ou autre matière étrangère sur la gorge du joint ou la surface de contact du joint.
- (6) Coincer la courroie, le sac de gel de silice, etc. au moment de sceller le coffret

- (7) Jeter le coffret dans l'eau à partir du bateau, sauter avec le coffret dans l'eau, ou autres applications soudaines de forces élevées sur le coffret. Pour l'entrée dans l'eau, remettre tranquillement le coffret entre les mains ou éviter des impacts en procédant autrement.

Q9: Quels sont les points importants pour l'entretien du joint ?

R9: Veuillez observer les points suivants.

- (1) Ne jamais utiliser d'alcool, de diluant, de benzène ou des solvants organiques similaires ni des détergents chimiques pour nettoyer le joint. Si de tels produits chimiques sont utilisés, il est à craindre que le joint sera endommagé ou que sa dégradation sera accélérée.
- (2) Utiliser la graisse silicone de joint Olympus (bouchon blanc). La graisse utilisée pour les coffrets jusqu'au PT-008 (bouchon rouge) et la graisse d'autres compagnies ne conviennent pas pour ce joint silicone, et utiliser une telle graisse pourrait causer la détérioration de la surface et nuire à l'étanchéité.
- (3) Pour éviter la déformation du joint lorsque le coffret n'est pas utilisé pendant une longue période, retirer le joint du coffret, appliquer une fine couche de la graisse spéciale et ranger le joint dans un sac en plastique propre. Pour le réemploi, vérifier que le joint n'a ni dommage ni fêlure, qu'il a une élasticité suffisante, que la surface est sans viscosité ni autres anomalies, et l'utiliser après avoir appliqué une fine couche de la graisse spéciale. Une application excessive de graisse n'améliore pas l'étanchéité ni la résistance à la pression permise. Toutefois, elle peut faciliter l'adhérence de sable, de poussière, etc.
Une fine couche uniforme produit le meilleur résultat.
- (4) Le joint est un produit consommable. Le changer au moins une fois par an.
- (5) La dégradation du joint est accélérée par les conditions d'utilisation et de stockage. Changer immédiatement le joint s'il montre des signes de dommage, de fêlure ou de perte d'élasticité.

Q10: Quels sont les points importants pour l'entretien du coffret ?

R10: Veuillez observer les points suivants.

- (1) Ne jamais utiliser les produits chimiques suivants pour le nettoyage, la protection anticorrosion, éviter la formation de buée, des réparations ou d'autres raisons.
 - Ne jamais utiliser d'alcool, de diluant, de benzène ou des solvants organiques volatils similaires ni des détergents chimiques pour nettoyer le coffret. De l'eau pure ou de l'eau tiède suffit pour le nettoyage.
 - Ne pas utiliser d'agents anticorrosion sur les pièces métalliques. Les pièces métalliques sont en aluminium, en bronze ou en acier inoxydable. Le nettoyage à l'eau pure est suffisant.

- Ne pas utiliser d'agents antibuée du commerce. Toujours utiliser le gel de silice antibuée Olympus d'origine.
- Ne pas utiliser de colle pour des réparations ou d'autres raisons. Si une réparation est nécessaire, veuillez contacter un centre de service de notre compagnie ou le revendeur.

Q11: Que faire pour des réparations ?

R11: Veuillez contacter un centre de service de notre compagnie ou le revendeur, si des réparations s'avéraient nécessaires. Ne pas essayer de réparer, démonter ni modifier le coffret vous-même. Une réparation, un démontage ou des modifications par vous ou des tiers non autorisés par Olympus annule la garantie.

Fr

Q12: Quels sont les numéros de modèle des accessoires PT-018 ?

R12: Les accessoires suivants sont vendus.

- (1) Joint pour le boîtier PT-018 (POL-018): C'est un emballage joint caoutchouc silicone à installer au corps PT-017 pour le rendre étanche. Des joints pour d'autres modèles de boîtier ne peuvent pas être utilisés.
 - (2) Graisse à joint silicone (PSOLG-1): C'est une graisse spéciale pour l'entretien du joint silicone.
 - (3) Gel de silice (SILCA-5): C'est un déshydratant utilisé pour éviter la formation de buée sur les parties en verre du coffret. La quantité est cinq sacs.
 - (4) Coiffe d'écran ACL (PFUD-03): Cette coiffe est installée sur la fenêtre de l'écran ACL du coffret pour rendre l'écran ACL de l'appareil photo plus facile à voir.
 - (5) Contrepoids pour PT-018 (PWT-018): C'est un poids prévu pour rendre le coffret près d'une flottabilité neutre en eau de mer. Pour des raisons écologiques, le plomb n'est pas utilisé.
- * Vous pouvez commander dans des grands magasins d'ordinateur et dans des magasins de vente d'appareils photo.
- * Veuillez contacter le revendeur ou un centre de service de notre compagnie lorsque le remplacement est nécessaire. Le remplacement sera fait contre paiement.

Service après-vente

- Vous recevrez la carte de garantie du revendeur. Veuillez-vous assurer que le nom du revendeur, la date d'achat, etc. ont été entrés. Si ce n'est pas le cas, demander immédiatement au revendeur de les entrer. Lire attentivement les conditions de garantie et conserver la carte de garantie dans un endroit sûr.
- Veuillez contacter votre revendeur ou un des centres de service de notre compagnie indiqué dans ce manuel pour des questions sur le service après-vente pour ce produit ou en cas de défauts. En cas de défaut de ce produit, se produisant dans l'année après la date d'achat et avec une manipulation selon ce mode d'emploi, la réparation basée sur les conditions spécifiées sur la carte de garantie est effectuée gratuitement.
Un paiement est exigé pour des réparations après expiration de la période de garantie et pour des problèmes causées par une mauvaise manipulation du client même pendant la période de garantie.
- Notre compagnie garde des pièces de réparation pour ce produit pendant cinq ans environ après la fin de production de ce produit. Par conséquent, en principe des réparations sont acceptées pendant cette période. Comme une réparation peut encore être possible après cette période, veuillez contacter le revendeur ou un centre de service dans votre quartier.
- La garantie n'est valide que dans la région de distribution visée.
- Des dommages secondaires des défauts de ce produit (dépenses nécessaires pour la plongée, frais de prise de vue, pertes de profit des photos, etc.) sont exclus de la garantie. De plus, les frais de transport etc. en relation avec la réparation seront payés par le client, indépendamment que ce soit pendant ou après la période de garantie.

Fiche technique

Modèles disponibles	Appareil photo numérique Olympus CAMEDIA C-740 Ultra Zoom / C-750 Ultra Zoom
Résistance à la pression	Profondeur jusqu'à 40 m
Matières principales	Corps: Polycarbonate transparent Boucles: Acier inoxydable Poignée/levier d'obturateur: Polycarbonate rouge Fenêtre d'objectif: Verre FL Bague d'objectif: Aluminium Touches de fonctionnement: Acier inoxydable bronze plaqué nickel
Dimensions	Largeur: 160 mm x hauteur: 120 mm x épaisseur: 143 mm (Parties en saillie exclues)
Poids	620 g (appareil photo et accessoires non compris)

* Nous nous réservons le droit de changer l'apparence externe et les caractéristiques techniques sans préavis.

MEMO

Fr

MEMO

Fr

Manual de Instrucciones

Para la cámara digital
CAMEDIA C-740 Ultra Zoom / C-750 Ultra Zoom

Caja hermética al agua PT-018

Sp

- Muchas gracias por la adquisición de la caja hermética al agua PT-018.
- Lea con detenimiento este manual de instrucciones y use el producto con seguridad y correctamente.
- Conserve este manual de instrucciones para referencia después de su lectura.
- El uso incorrecto puede ocasionar daños a la cámara en el interior debido a filtraciones de agua, y es posible que no se pueda efectuar su reparación.
- Antes del uso, lleve a cabo una verificación previa tal como se describe en este manual.

OLYMPUS OPTICAL CO.,LTD.

Introducción

- Se prohíbe la copia parcial o total no autorizada de este manual, excepto para un uso privado.
La reproducción no autorizada está estrictamente prohibida.
- Nuestra compañía no será responsable de ninguna manera por pérdidas de beneficios o cualquier reclamo de terceras personas en caso de cualquier tipo de daño que tuviera lugar por el uso indebido de este producto.
- Nuestra compañía no será responsable por daños, pérdidas de beneficios, etc., ocasionados por la pérdida de datos de imagen a causa de defectos, desmontaje, reparación o modificación de este producto efectuados por gente distinta de las terceras personas especificadas por nuestra compañía, ni por otras razones.

Sp

Lea los puntos siguientes antes del uso

- Esta caja es un dispositivo de precisión diseñado para su utilización a profundidades acuáticas de hasta 40 m. Manipule con mucho cuidado.
- Utilice correctamente la caja después de haber entendido bien el contenido de este manual en cuanto al manejo de la caja, las verificaciones antes de la utilización, el mantenimiento, y el almacenamiento después del uso.
- Nuestra compañía no será responsable de ninguna manera por accidentes relacionados con la inmersión de una cámara digital en el agua.
- Nuestra compañía no pagará ningún tipo de indemnización por accidentes (heridas o daños materiales) ocurridos en el momento de la utilización.

Para un uso seguro

En este manual de instrucciones se emplean varias pictografías para el uso correcto del producto y para evitar peligros al usuario y a otras personas, así como daños a la propiedad. Estas pictografías y sus significados se indican a continuación.

⚠ ADVERTENCIA

Esto indica un contenido que podría tener como resultado la muerte o una lesión de gravedad en el caso de efectuarse el manejo sin tener en cuenta esta indicación.

⚠ PRECAUCIÓN

Esto indica un contenido que podría tener como resultado una lesión de gravedad o un daño material en el caso de efectuarse el manejo sin tener en cuenta esta indicación.

⚠ ADVERTENCIA

1. Mantenga este producto fuera del alcance de bebés, infantes y niños. Hay posibilidad de que tengan lugar los siguientes tipos de accidentes.
 - Lesiones por la caída del producto sobre el cuerpo desde cierta altura.
 - Lesiones por apretarse alguna parte del cuerpo en las secciones que se abren y cierran.
 - Ingestión de piezas pequeñas. Consulte de inmediato a un médico en el caso de ingerirse alguna pieza.
 - El disparo del flash delante de los ojos puede ocasionar una lesión permanente de la vista, etc.
2. No la guarde con la pila alojada en la cámara digital en este producto. El almacenamiento con una pila instalada puede dar lugar a una fuga del líquido de la pila y ocasionar fuego.
3. Si tuviera lugar una filtración de agua con la cámara instalada en este producto, saque rápidamente la pila de la cámara. Hay posibilidad de inflamación y explosión por la generación de gas hidrogénico.
4. Este producto está hecho de resina. Hay posibilidad de que tengan lugar lesiones si se rompe a causa de un fuerte impacto contra una roca u otros objetos duros. Manipule con mucho cuidado.
5. La silicagel y la grasa para las juntas tóricas de silicona para este producto no son comestibles.

⚠ PRECAUCIÓN

1. No desmonte ni modifique este producto. Tal cosa podría causar una filtración de agua o problemas. En el caso de desmontaje o modificación por personas que no sean las designadas por nuestra compañía, la garantía no tendrá aplicación.
2. No coloque este producto en lugares con temperaturas anormalmente altas o bajas ni en lugares con cambios extremos de temperatura. El producto se puede deteriorar.

3. La apertura o cierre en lugares con mucha arena, polvo o suciedad puede afectar la característica de impermeabilidad y causar una filtración de agua. Se debe evitar tal cosa.
4. Este producto ha sido diseñado y fabricado para su utilización a profundidades acuáticas de hasta 40 m. Tenga en cuenta que el buceo a una profundidad que supere los 40 m puede causar una deformación o un daño permanente a la caja y a la cámara que está en su interior o puede dar lugar a una filtración de agua.
5. Lanzarse al agua con la caja en el bolsillo o en la mano, lanzar la caja al agua desde un bote o embarcación, y otros tratamientos bruscos pueden ocasionar una filtración de agua. Manipule la caja con mucho cuidado cuando la pase a manos de otras personas, etc.
6. Si la cámara en su interior se humedeciera a causa de una filtración de agua, etc., seque de inmediato toda la humedad y confirme la operación.
7. Extraiga la junta tórica cuando viaje en avión. De lo contrario, la presión de aire puede hacer imposible la apertura de la caja.
8. Para el uso seguro de la cámara digital en este producto, lea con detenimiento el "Manual de Instrucciones" de la cámara digital.
9. Cuando cierre herméticamente este producto, tenga mucho cuidado de que no quede ninguna materia extraña entre la junta tórica y las superficies de contacto.

Pilas

- Para la cámara, utilice ya sea dos paquetes de pilas de litio (LB-01 fabricados por Olympus) o cuatro pilas alcalinas, de litio, de níquel hidrógeno o de Ni-Cad de tamaño AA.
- Las pilas alcalinas pueden usarse solamente para sacar una cantidad pequeña de fotos, y su rendimiento disminuye al usarse en bajas temperaturas. Si es posible, evite el uso de las pilas alcalinas ya que se agotan rápidamente durante un sesión de buceo.
- Tenga mucho cuidado de que no se humedezcan los electrodos de la pila. Tal cosa podría causar problemas o accidentes.
- Lea con detenimiento el manual de instrucciones de la cámara en cuanto a otras precauciones con relación a las pilas.

Para la prevención de accidentes por filtración de agua

Si tiene lugar una filtración de agua mientras se usa este producto, es posible que no se pueda efectuar la reparación de la cámara alojada en el mismo. Observe las siguientes precauciones para el uso.

1. Cuando cierre herméticamente este producto, asegúrese de que no se encuentren adheridos pelos, fibras, granos de arena ni otras materias extrañas no sólo en la junta tórica sino también en la superficie de contacto (parte plana de la cubierta delantera). Hasta un solo pelo o un diminuto grano de arena podría ocasionar una filtración de agua. Verifique con especial cuidado.

<Ejemplos de materias extrañas adheridas a la junta tórica>

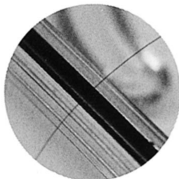

Pelo



Fibras

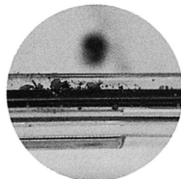

Granos de arena

2. La junta tórica es un producto consumible. Sustituya por otra nueva por lo menos una vez al año. También efectúe el mantenimiento para cada utilización.
3. El deterioro de la junta tórica irá avanzando de acuerdo con las condiciones de uso y las condiciones de almacenamiento. Sustituya de inmediato la junta tórica por otro nuevo si está dañado, si presenta fisuras, o si ha perdido su elasticidad.
4. En el momento del mantenimiento de la junta tórica, limpie el interior de la ranura para la junta tórica y confirme que no haya suciedad, polvo, arena ni otra materia extraña.
5. Aplique a la junta tórica la grasa especificada para las juntas tóricas de silicona.
6. La función de impermeabilidad no es efectiva cuando la junta tórica no está instalado correctamente. Cuando instale la junta tórica, tenga cuidado de que no sobresalga de la ranura y que no esté retorcido. Además, cuando cierre herméticamente la caja, cierre la tapa después de confirmar que la junta tórica no se haya salido de la ranura.
7. Este producto es de construcción hermética y está hecho de plástico (policarbonato). Cuando se deja por un período de tiempo prolongado en un auto, en una embarcación, en la playa o en otros lugares que alcancen una alta temperatura, o cuando queda expuesto por mucho tiempo a una fuerza externa irregular, puede que se deforme y se pierda la función de impermeabilidad. Preste mucha atención al control de la temperatura.

Además, no coloque objetos pesados sobre el producto durante el almacenamiento o el transporte, y evite el almacenamiento irrazonable.

8. Cuando la superficie de contacto de la junta tórica se presiona con fuerza desde el exterior de la caja, o cuando se tuerce la caja, puede que se pierda la función de impermeabilidad. Tenga cuidado de no ejercer una fuerza excesiva.
9. Asegúrese de realizar siempre la prueba avanzada y la prueba final antes de usar la caja.
10. Si Ud. notara gotas de agua u otros signos de filtración de agua durante la toma de fotografías, finalice el buceo de inmediato, elimine el agua de la cámara y del producto, haga un examen de acuerdo con el punto

Sp

Manipulación del producto

- La utilización o almacenamiento del producto en los lugares siguientes puede dar lugar a una operación defectuosa, defectos, problemas, daños, fuego, nubosidad interior o filtraciones de agua. Evite siempre dichos lugares.
 - Lugares que alcancen altas temperaturas, tales como los expuestos a la luz solar directa, en un automóvil, etc.
 - Lugares con fuego directo
 - Profundidades acuáticas que superen los 40 m
 - Lugares expuestos a vibraciones
 - Lugares con altas temperaturas y mucho polvo o con marcados cambios de temperatura
 - Lugares con sustancias volátiles
- Este producto está hecho de resina de policarbonato de excelente resistencia a los impactos, pero puede resultar dañado si se lo raspa contra rocas, etc. Asimismo, se puede romper si se golpea contra objetos duros o si se lo deja caer.
- Este producto no es una caja para amortiguar los impactos a la cámara que está en su interior. Cuando este producto con una cámara digital en su interior se expone a impactos o se colocan objetos pesados sobre el mismo, la cámara digital puede resultar dañada. Manipule el producto con mucho cuidado.
- Cuando el producto no se utiliza por un período de tiempo prolongado, puede decaer el rendimiento de su impermeabilidad a causa del deterioro de la junta tórica, etc. Antes de la utilización, siempre lleve a cabo la verificación previa y la verificación final.
- No aplique una fuerza excesiva a la rosca del trípode.

- Cuando se usa el flash mientras se está utilizando la caja, pueden aparecer sombras en los bordes de la fotografía. Esto es especialmente notable cuando se toman fotografías en el modo macro en el lado de gran angular. Utilice el flash después de la confirmación de la imagen.
- No utilice los siguientes productos químicos para la limpieza, prevención de la corrosión, prevención de empañamiento, reparación ni para otros propósitos. Cuando tales productos se utilizan para la caja, directa o indirectamente (con las sustancias químicas en estado vaporizado), los mismos pueden ocasionar fisuras bajo alta presión u otros problemas.

Productos químicos que no se pueden usar	Explicación
Solventes orgánicos volátiles, detergentes químicos	No limpie la caja con alcohol, gasolina, diluyentes, u otros solventes orgánicos volátiles, ni con detergentes químicos, etc. Es suficiente el uso de agua pura o agua tibia.
Agentes anticorrosivos	No utilice agentes anticorrosivos. En las partes metálicas se utiliza acero inoxidable o cobre amarillo, y es suficiente el lavado con agua pura.
Agentes desempañadores comerciales	No utilice agentes desempañadores comerciales. Use siempre la silicagel disecante especificada.
Grasa distinta de la grasa de silicona especificada	Utilice únicamente la grasa de silicona especificada para las juntas tóricas de silicona, ya que de lo contrario la superficie de la junta tórica podría deteriorarse y tener lugar una filtración de agua.
Adhesivos	No utilice adhesivos para reparaciones ni para otros propósitos. Cuando sea necesaria una reparación, comuníquese al distribuidor o a un centro de servicio de nuestra compañía.

- No lleve a cabo operaciones que no sean las especificadas en este manual de instrucciones, no saque ni modifique piezas que no sean las especificadas, ni utilice piezas distintas de las especificadas. Cualquier clase de problemas al tomar fotografías o con el equipo, que resultaran de las acciones antes mencionadas estarán fuera de la cobertura de la garantía.
- Nuestra compañía no será responsable de ninguna manera por accidentes relacionados con la inmersión de una cámara digital en el agua.
- Nuestra compañía no pagará ningún tipo de indemnización por accidentes (heridas o daños materiales) ocurridos en el momento de la utilización.
- Cuando el alojamiento del contrapeso se rompe, el metal de su interior puede corroerse. Tenga cuidado de no dañar el alojamiento.
- Después de la utilización, lave el contrapeso con agua pura y seque de manera suficiente toda humedad.

Contenidos

Introducción	S-1
Lea los puntos siguientes antes del uso	S-1
Para un uso seguro	S-1
Para la prevención de accidentes por filtración de agua	S-4
Manipulación del producto	S-5

Contenidos S-7-8

Sp

1.Preparaciones	S-9
Verifique los contenidos del paquete	S-9
Nombre de las partes	S-10
Coloque la correa	S-11
Aprenda la operación básica	S-11
Sosteniendo la caja	S-11
Cómo presionar el disparador	S-12
Cómo usar el disco de modo	S-12
Cómo usar la palanca del zoom	S-12
Ajustando la palanca del zoom	S-13
Método de operación del interruptor de alimentación	S-13
Método de operación de flash	S-13
 2. Verificación anticipada de la caja	S-14
Prueba anticipada antes del uso	S-14
Prueba anticipada	S-14
 3. Instale la cámara digital	S-15
Verifique la cámara digital	S-15
Colocando dentro de la caja	S-15
¿Qué cámaras digitales pueden colocarse?	S-15
Verifique la operación de la cámara	S-15
Abra la caja	S-16
Tire hacia arriba el disco de modo de la caja	S-16
Coloque la cámara digital	S-16
Ajuste el disco de modo	S-17
Inserción de silicagel	S-17



Verifique la condición de colocación.	S-18
Selle la caja.	S-18
Instale el contrapeso especial.	S-18
Instalación y retiro del visera de LCD	S-19
Instalación	S-19
Extracción	S-19
Colocando y retirando la tapa del objetivo	S-20
Realice las verificaciones finales.	S-20
Inspección visual.	S-20
Active la alimentación ajustando a "ON".	S-20
Trate de mover la Perilla de modo.	S-20
Prueba final	S-21

Sp

4. Tomando fotos debajo del agua S-22

Cómo usar la correa de mano	S-22
Tome las fotos cuidadosamente.	S-22
Confirme la foto sobre el monitor LCD	S-22
Presione suavemente la palanca del disparador.	S-22
Precauciones cuando utiliza el flash	S-22

5. Manipulación después de la toma fotográfica S-23

Limpie secando todo vestigio de agua.	S-23
Saque la cámara digital.	S-24
Lave la caja con agua pura.	S-25
Seque la caja.	S-25

6. Manteniendo la función de hermeticidad al agua S-26

Retire la junta tórica.	S-26
Quite toda arena, suciedad, etc.	S-26
Coloque la junta tórica.	S-27
Cómo aplicar grasa a la junta tórica	S-28
Reemplace las partes consumibles.	S-28

7. Apéndice S-29

Preguntas y repuestas sobre el uso de la PT-018	S-29
Servicio posterior a las ventas	S-34
Especificaciones	S-35

1. Preparaciones

Verifique los contenidos del paquete

Verifique que todos los accesorios están en la caja.

Si algún accesorio está faltando o dañado, comuníquese con su concesionario.



Visera de LCD
(sobre el cuerpo)

Correa de visera de LCD



Cuerpo de caja

Grasa de silicona

Silicagel

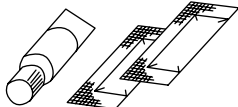

Correa de mano



Tapa del objetivo

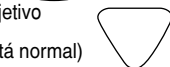

Contrapeso

(Verifique que la junta tórica está normal)

Uña de extracción para retirar la junta tórica

Manual de instrucciones
(este manual)

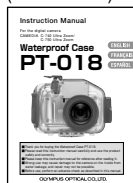

Tarjeta de garantía



Lea antes de usar



Nombre de las partes

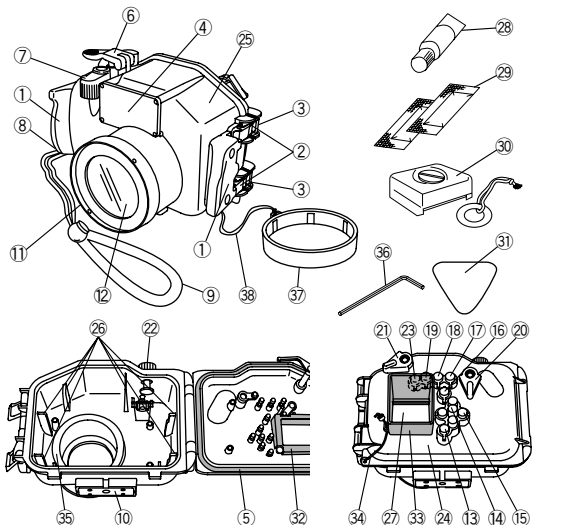

Sp

- | | | |
|----------------------------------|------------------------------------|---|
| ① Asidero de palma | * ⑭ Botón de menú/OK | ⑳ Ventana de monitor LCD |
| ② Palanca de seguro de hebilla | * ⑮ Apoyo de flecha | * ㉒ Grasa para junta tórica
siliconica (tapa blanca) |
| ③ Gancho de hebilla | * ⑯ Botón AEL/personalización | * ㉓ Silicagel |
| ④ Difusor y cubierta del difusor | * ⑰ Botón de mode macro | * ㉔ Contrapeso |
| ⑤ Junta tórica | * ⑱ Botón de punto macro | * ㉕ Elemento para retirar la junta tórica |
| ⑥ Palanca del disparador | * ⑲ Botón de disparador automático | * ㉖ Parasol interior |
| ⑦ Palanca del zoom | * ㉑ Palanca de flash | ㉗ Parasol de LCD |
| ⑧ Anillo de correa de mano | * ㉒ Palanca de cierre de flash | ㉘ Correa de parasol de LCD |
| ⑨ Correa de mano | * ㉓ Perilla de cuadrante de modo | ㉙ Coiffe d'ombrage |
| ⑩ Asiento de trípode | ㉔ Interruptor de alimentación | ㉚ Parasol |
| ⑪ Anillo de objetivo | ㉕ Tapa trasera | ㉛ Tapa de objetivo |
| ⑫ Ventana de objetivo | ㉖ Tapa delantera | ㉜ Correa de tapa de objetivo |
| * ⑬ Botón de monitor LCD | ㉗ Carril de guía de carga | |

Nota: Las partes de operación de la caja marcada mediante * corresponden a las partes de operación de la cámara digital. Cuando las partes de operación de la caja son operadas, las funciones correspondientes de la cámara digital también operarán. Para los detalles de las funciones, refiérase al manual de instrucciones para la cámara digital.



Coloque la correa

Coloque la correa sobre el cuerpo de la caja.

Explicación de colocación

Instalación terminada

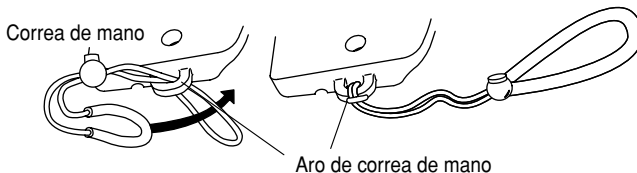

PRECAUCIÓN : Coloque la correa correctamente como se muestra arriba. Nuestra compañía no será responsable por daños, etc. ocasionados por la caída de la caja debido a una colocación incorrecta de la correa.

Aprenda la operación básica

Aprenda la operación de la caja antes de tomar fotos.

Sosteniendo la caja

Sostenga la caja con ambas manos, mantenga sus codos cerca de su cuerpo, y mantenga la caja de manera que pueda confirmar la imagen sobre el monitor de LCD de la cámara digital a través del monitor de LCD de la caja.

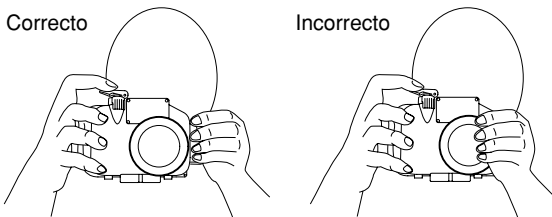

PRECAUCIÓN : • No ejerza excesiva fuerza sobre la ventana del objetivo o aro de objetivo.
• Tenga cuidado de no colocar sus dedos sobre la ventana del objetivo y el difusor del flash.

Nota : • Utilice el monitor LCD para confirmar su fotografía. El visor no puede usarse.

Cómo presionar el disparador

Cuando presiona la palanca del disparador, presione suavemente, de manera que la cámara no se mueva.

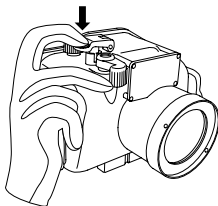

Nota: • Para una operación detallada del disparador, refiérase al manual de instrucciones de la cámara digital.

Sp

Cómo usar el disco de modo

Esta caja se equipa con una perilla de disco de modo que permite la operación desde afuera mediante el disco de modo de la cámara digital colocada. Después de colocar la cámara en la caja, selle la caja y confirme que el disco de modo pueda ser operado.

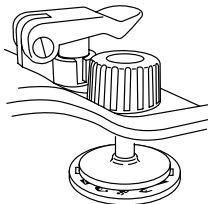

Consejo • Confirme que la perilla de disco de modo haya sido ajustada seguramente al disco de modo de la cámara digital. Si el modo de la cámara digital no cambia cuando se opera la perilla del disco de modo, gire el disco mientras lo empuja ligeramente.

Cómo usar la palanca del zoom

La operación del zoom es posible mediante la operación de la palanca del zoom de esta caja, correspondiente a la palanca del zoom de la cámara digital en la caja.

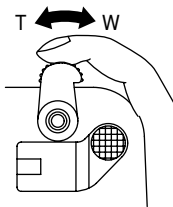

Ajustando la palanca del zoom

Cuando coloca la cámara digital dentro de la caja, fije la parte saliente de la palanca del zoom de la cámara digital, en la parte ranurada de la palanca del zoom desde el interior de la caja.

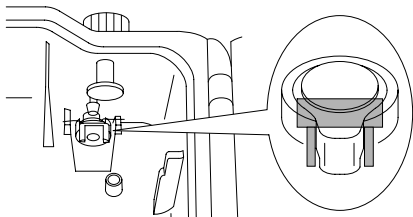

- ⚠ PRECAUCIÓN :**
- Cuando coloque la cámara, confirme que la parte saliente de la palanca del zoom de la cámara, se ajuste adecuadamente a la parte ranurada de la palanca del zoom de la caja.
 - Cuando el ajuste es insuficiente, la colocación de la cámara queda imperfecta y puede no ser posible el sellado de la caja o el zoom puede no funcionar. Un sellado insuficiente ocasionará que el agua se filtre.

Método de operación del interruptor de alimentación

Presione el interruptor de alimentación para activar la alimentación de la cámara. Cuando el interruptor de alimentación se presiona de nuevo, la alimentación de la cámara se desactiva.

- Nota:**
- Cuando el tiempo ajustado (ajuste inicial: 3 minutos) pasa sin realizarse ninguna operación mientras la cámara digital está en el modo de letargo (condición de espera) y la operación se para. Para cancelar el modo de letargo (retorno a la condición de operación), presione el botón disparador o cualquier otro botón. Para los detalles, refiérase al manual de instrucciones para la cámara digital.

Método de operación de flash

Cuando la palanca del flash es operada, el flash de la cámara aparece elevándose. Cuando la palanca de cierre del flash es operada, el flash se guardará en la cámara.

- Nota:**
- Para los detalles usando el flash para tomar fotografías, refiérase al manual de instrucciones para la cámara.

2. Verificación anticipada de la caja

Prueba anticipada antes del uso

Esta caja ha sido sujeta a un control de calidad estricto de las partes durante el proceso de fabricación, e inspecciones de funcionamiento completas durante el armado. Además, se realiza una prueba de presión de agua con un comprobador de presión de agua para todos los productos para confirmar que el rendimiento conforma a las especificaciones. Sin embargo, dependiendo en las condiciones del transporte y almacenamiento, la condición de mantenimiento, etc. la función de hermeticidad al agua puede ser alterada.

Antes de bucear, realice siempre la prueba anticipada y la prueba de filtración de agua después de la colocación de la cámara.

Sp

Prueba anticipada

1. Antes de colocar la cámara digital en la caja, sumerja la caja vacía a la profundidad de agua deseada para confirmar que no hay filtración de agua.
2. Las causas principales de la filtración de agua son las siguientes.
 - La junta tórica no ha sido colocada.
 - Una parte de la junta tórica o la junta tórica entera se encuentra fuera de la ranura especificada.
 - Junta tórica dañada, rajaduras, deterioro o deformación.
 - Arenas, fibras, pelo u otras materias extrañas adheridas a la junta tórica, a la ranura de la junta tórica o a la superficie de contacto de la junta tórica sobre la tapa delantera.
 - Daño a la ranura de la junta tórica o superficie de contacto de la junta tórica sobre la tapa delantera.
 - Cuando cierra la caja, verifique que no hay aprisionamiento de la correa de mano y silicagel, después que las causas anteriores hayan sido eliminadas.

⚠ PRECAUCIÓN : • El método más adecuado para verificar filtraciones de agua es sumergir la caja a la profundidad de agua que se intenta usar. Cuando esto es difícil de hacer, la filtración de agua también puede verificarse en aguas pocas profundas sin presión de agua. No piense que esto sea engorroso, siempre realice esta prueba.

- Si la prueba anticipada muestra filtraciones de agua en la manipulación normal, pare de usar la caja y comuníquese con su concesionario o un centro de servicio Olympus (listado de centros en la página trasera de este manual de instrucciones).

3. Instale la cámara digital

Verifique la cámara digital

Verifique la cámara digital antes de colocarla dentro de la caja.

Confirmación de pila

Como el monitor de LCD se usa para la confirmación de la imagen mientras toma fotografías debajo del agua, la duración de pila se acorta. Confirme que la capacidad de pila restante es suficiente. Si es posible, no utilice pilas alcalinas, ya que es muy posible que queden inutilizables durante una sesión de buceo.

Sp

Nota: • Para evitar perder oportunidades de toma debido a una pila agotada, siempre deberá reemplazar una pila con una pila completamente cargada antes de cada buceo.

Confirmación del número de fotos restantes a ser tomadas

Confirme que el almacenamiento de imagen tenga un número restante suficiente de fotos a ser tomadas.

Retire la correa de mano/cuello desde la cámara digital.

Cuando la correa se encuentra fijada a la cámara digital, la correa debe quitarse para asegurar una fijación adecuada.

⚠ PRECAUCIÓN : • Cuando se coloca una cámara digital sin retirar la correa, la correa puede quedar aprisionada entre las tapas de la caja, y puede ocasionar la filtración de agua.
• Cuando se retira la correa, manipule la cámara digital con suficiente cuidado. Nuestra compañía no será responsable ante daños ocasionados por caída de la cámara, etc.

Colocando dentro de la caja

¿Qué cámaras digitales pueden colocarse?

Este producto (PT-018) es exclusivamente usado para la CAMEDIA C-740 Ultra Zoom / C-750 Ultra Zoom.

Verifique la operación de la cámara

Confirme la operación de acuerdo al manual de instrucciones para la cámara digital.

Abra la caja

Inserte el abridor de hebilla accesoria en la palanca de apertura de hebilla, como se muestra en la figura (en la dirección ①). Tire del abridor de hebilla lentamente (en la dirección ②). Cuando no utilice el abridor de hebilla, mantenga la palanca del abridor de hebilla con su pulgar y dedo índice desde el costado y tire hacia arriba lentamente.

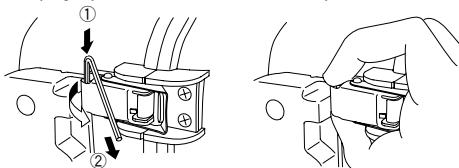

Tire hacia arriba el disco de modo de la caja.

Tire el disco de modo hacia arriba de la caja y reténgalo, de manera que no interfiera con el disco de modo de la cámara digital.

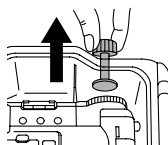

Coloque la cámara digital

Coloque suavemente la cámara digital dentro de la caja, teniendo cuidado de que la parte saliente de la palanca del zoom de la cámara digital, se fije adecuadamente en la parte ranurada de la palanca del zoom de la caja.

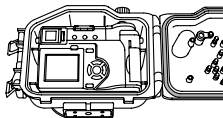

- ⚠ PRECAUCIÓN :**
- Asegurese de que el flash se encuentra cerrado cuando coloca la cámara digital.
 - Confirme que la parte saliente de la palanca del zoom de la cámara digital, está ajustada seguramente a la ranura de la palanca del zoom sobre el interior de la caja. Cuando el ajuste no está seguro, la colocación de la cámara digital no se completa y el cierre de la tapa trasera de la caja puede no ser posible, o el zoom puede no funcionar aun cuando se opera la palanca del zoom.
 - Un sellado insuficiente puede ocasionar una filtración de agua.

Ajuste el disco de modo.

Después que se ha colocado la cámara digital, presione el disco de modo de la caja desde la superficie superior de la caja. Ajústelo de manera que la parte inferior del disco de modo del protector sobre el lado interior de la caja, se fije adecuadamente sobre la parte superior del disco de modo de la cámara digital.

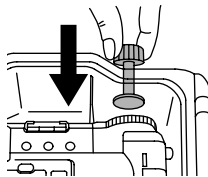

Consejo • Después de ajustar el disco de modo de la caja, ajuste la alimentación de la cámara digital a "OFF", y antes de sellar la caja, opere el disco de modo y confirme que el modo de la cámara digital es cambiado.

Inserción de silicagel

Antes de sellar la caja, inserte la bolsa de silicagel accesoria (para evitar el empañamiento) entre la parte inferior de la cámara y la caja. Inserte la bolsa con el lado más largo del adhesivo hacia el lado interior.

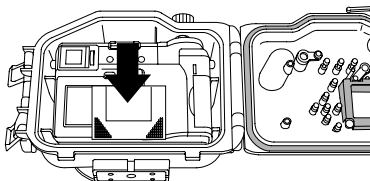

Preste atención a la orientación.

- PRECAUCIÓN** :
- Inserte la silicagel en toda su extensión en la ubicación especificada y con la orientación especificada. Cuando la orientación no es correcta, la bolsa de silicagel quedará aprisionada cuando la caja es sellada y puede ocasionarse el filtrado de agua.
 - El intento de sellar la caja con la bolsa insertada solamente en parte de su extensión, ocasionará que la bolsa de silicagel quede aprisionada por la junta tórica y se ocasione una filtración de agua.
 - Una vez que la silicagel haya sido usada, el rendimiento de absorción de humedad no será óptima. Siempre cambie la silicagel cuando la caja es abierta y cerrada.

Verifique la condición de colocación.

Antes de sellar la caja siempre realice las verificaciones finales siguientes.

- ¿La cámara digital ha sido colocada de manera que la palanca del zoom opera adecuadamente?
- ¿Ha sido instalada adecuadamente la junta tórica en la parte de apertura de la caja?
- ¿Están las superficies de contacto de la junta tórica y la junta tórica sobre la parte delantera libre de suciedad y materias extrañas?

Selle la caja.

Cuando la tapa trasera está cerrada (uniformemente, de manera que la junta tórica no se salga de la ranura), las hebillas están fijadas con el borde de la tapa trasera, y las palancas de seguro de hebilla son empujadas hacia adentro en la dirección de la flecha, la caja estará sellada herméticamente.

Sp

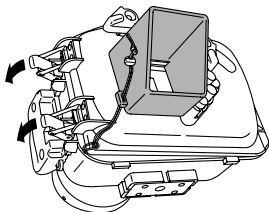

PRECAUCIÓN : • Selle la caja girando ambas palancas de seguro de hebilla hacia abajo en la dirección de la flecha. Cuando una de las hebillas queda abierta, la caja no estará sellada y se ocasionará un filtrado de agua.

Instale el contrapeso especial.

Instale el contrapeso especial a la rosca de montaje del trípode en la parte inferior de la caja. Instale el contrapeso seguramente apretando el tornillo accesorio del contrapeso.

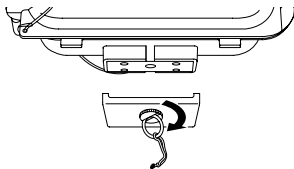



Instalación y retiro del visera de LCD

Instalación

Empuje fuertemente las partes salientes de la visera de LCD como se muestra en la figura, en las guías arriba y abajo de la ventana del monitor LCD.

Extracción

Retire las partes salientes de la visera de LCD, desde las guías arriba y abajo de la ventana del monitor LCD ampliando la visera de LCD.

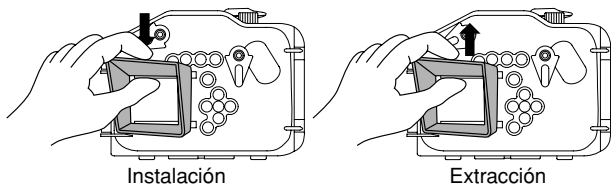

Colocando y retirando la tapa del objetivo

Fije la tapa del objetivo sobre el anillo del objetivo como se muestra en la figura. Asegúrese de retirar la tapa del objetivo antes de realizar una toma fotográfica.

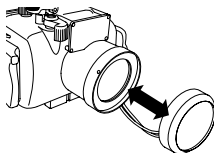

Realice las verificaciones finales.

Inspección visual

Después de sellar la caja, verifique visualmente la parte de sellado de la tapa delantera y trasera, para confirmar que la junta tórica no está torcida o fuera de la ranura, y que no haya materias extrañas aprisionadas.

Sp

⚠ PRECAUCIÓN : • Pelos, fibras y otros elementos estrechos no son muy destacables, pero pueden ocasionar el ingreso de agua, de manera que se requiere de atención especial.

Active la alimentación ajustando a "ON".

Mueva la palanca del interruptor de alimentación y confirme que la alimentación de la cámara puede ser activada (ON) y desactivada (OFF).

Trate de mover la perilla de modo.

Después del sellado, trate de mover la perilla del cuadrante de modo y confirme que la perilla de modo de la cámara está cambiada.

⚠ PRECAUCIÓN : • Después que coloca la cámara en la caja, confirme que la perilla de modo se mueve. Si no se mueve, existe la posibilidad de que grasa o aceite se hayan fijado a la perilla de modo. Limpie quitando toda suciedad.

- Cuando no se realiza ninguna operación durante tres minutos después que la cámara digital haya colocada (o por tiempo especificado cuando se especifica un tiempo diferente), la cámara ingresa en el modo de letargo (condición de espera) para ahorrar energía de pila. Retorna a la operación cuando se opera el botón disparador o la palanca del zoom. Para los detalles, refiérase al manual de instrucciones para la cámara digital.



Prueba final

La prueba final después de colocar la cámara se explica a continuación. ¡Esta es la única manera de eliminar preocupaciones acerca del ingreso del agua! Realice siempre esta prueba. Puede ser realizada fácilmente en un tanque de agua o bañera?. El tiempo requerido es cinco minutos.

	Prueba de inmersión en agua simple	Imagen explicativa	Sugerencia
1	Coloque la caja lentamente en el agua.		Como la caja es transparente, las gotas de agua que ingresan puede ser fácilmente confirmadas.
2	Al principio, sumerja la caja durante tres segundos.		En caso de problema con la junta tórica principal, tres segundos son suficientes para que el agua ingrese. ¿Hay burbujas de agua saliendo hacia afuera entre las tapas? Verifique cuidadosamente.
3	Verifique que no haya ingresado agua dentro de la caja.		Retire la caja del agua y verifique que no haya acumulada en la parte inferior de la caja. ¿Hay algo de agua adentro?
4	Luego, sumerja la caja durante 30 segundos.		¡Verifique cuidadosamente por si hay burbujas de aire!
5	Verifique que no haya ingresado agua.		Retire la caja del agua y verifique no se haya acumulado agua en la parte inferior de la caja. Realice la confirmación muy cuidadosamente.
6	Luego, verifique sumergiendo durante tres minutos.		¡Verifique cuidadosamente por si hay burbujas de aire! Pruebe la operación de los botones más usados frecuentemente. ¡Verifique cuidadosamente por si hay burbujas de aire!
7	Esta es la verificación final. ¿Se ha humedecido la silicagel?		¡Esto es muy importante! ¿Se ha humedecido la silicagel? ¡Verifique cuidadosamente! Como el interior puede verse, ¡la inspección para el ingreso de agua puede realizarse seguramente!
8	Ahora todo está correcto. No se olvide del contrapeso.		¡Ahora está todo correcto! ¡Tenga un buceo agradable! ¿Se ha acordado de fijar el contrapeso?

Sp

4. Tomando fotos debajo del agua

Cómo usar la correa de mano

Pase su mano a través de la correa de mano accesoria y ajuste la longitud con el botón de tope.

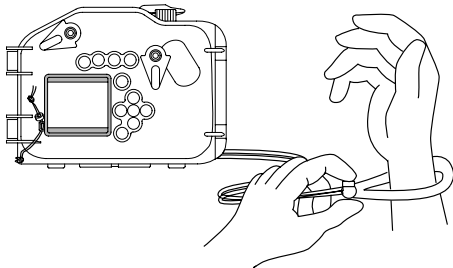

Sp

Tome las fotos cuidadosamente

Confirme la foto sobre el monitor LCD.

Esta caja utiliza el monitor LCD para confirmar la fotografía. El visor no puede usarse.

Presione suavemente la palanca del disparador.

Cuando presiona la palanca del disparador, sostenga seguramente la cámara con ambas manos, y opere la palanca suavemente para evitar que la cámara se sacuda.

Precauciones cuando utiliza el flash

Cuando toma fotos macro sobre el lado de gran angular, la luz del flash puede estar faltando en algunas partes o el volumen de luz puede no ser uniforme.

Gama de alcance del flash	W : Aprox. 0,3 m a 4,5 m
	T : Aprox. 0,3 m a 3,5 m

Dependiendo en las condiciones en el momento de la toma (claridad en el agua, materias suspendidas, etc.), la distancia de flash aplicable puede convertirse más corta. Después de tomar una foto, visualícela en el monitor de LCD para la confirmación. (El modo de reproducción se alcanza presionando rápidamente dos veces sucesivas el botón de visualización del monitor. Presionando una vez más retornará la cámara al modo de toma fotográfica.)

5. Manipulación después de la toma fotográfica

Limpie secando todo vestigio de agua.

Después de completar la toma fotográfica y retornar a tierra firme, limpie cualquier gota de agua que quede adherida a la caja. Utilice aire o un paño suave que no produzca hilazas para limpiar cualquier gota de agua, etc. desde la unión entre la tapa delantera y trasera, la palanca del disparador, los asideros de palma, y las hebillas.

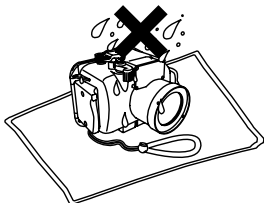

- ⚠ PRECAUCIÓN :**
- Especialmente cuando quedan gotas de agua restante entre la tapa delantera y trasera, pueden derramarse al interior cuando se abre la caja. Tenga especial cuidado de quitar todas las gotas de agua.
 - Cuando abre la caja, tenga suficiente cuidado de que no caiga agua desde su cabello o cuerpo dentro de la caja y la cámara.
 - Antes de abrir la caja, asegúrese de que sus manos o guantes están sin sal, fibras, etc.
 - No abra ni cierre la caja en lugares en donde se esparce agua o arena. Cuando esto no puede ser evitado debido a que ha cambiado la pila o el almacenamiento de imágenes, coloca una hoja bajo el viento desde el algún objeto y tenga cuidado de que se esparza agua o arena.
 - Tenga cuidado de no tocar la cámara digital o la pila con las manos húmedas con agua de mar.

Nota:

- Humedezca una toalla, etc. anticipadamente con agua pura y guárdela en una bolsa plástica, de manera que puede limpiar la sal desde sus manos y dedos antes de manipular la cámara.

Saque afuera la cámara digital.

Abra la caja cuidadosamente, eleve el disco de modo desde la superficie superior de la caja para desengancharlo desde la palanca de modo de la cámara, y luego saque hacia afuera la cámara digital de la caja.

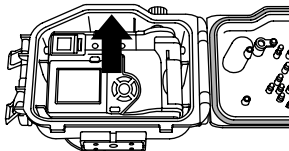

Sp

- ⚠ PRECAUCIÓN :**
- Coloque siempre la caja abierta con la junta tórica orientada hacia arriba. Cuando la caja se coloca con el lado de la junta tórica orientada hacia abajo, la suciedad o materias extrañas pueden adherirse a la junta tórica o la superficie de contacto de la junta tórica, y puede ocasionar la filtración de agua durante el siguiente buceo.
 - Para almacenar las fotos, etc., lea el manual de operación para la cámara digital.
 - Tenga especial cuidado para que las gotas de agua no ingresen en la cámara.



Lave la caja con agua pura.

Después de usar, selle de nuevo la caja después de sacar afuera la cámara y lávela suficientemente con agua pura tan pronto como sea posible. Después de usar en agua de mar, es efectivo sumergirla durante un tiempo fijo en agua pura para quitar la sal.

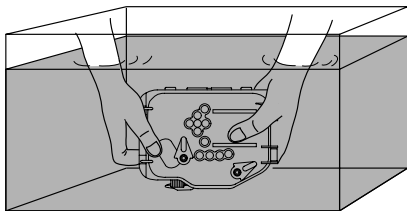

Sp

- ⚠ PRECAUCIÓN :**
- La filtración de agua puede ocasionarse cuando se aplica localmente una muy alta presión de agua. Antes de lavar la caja con agua, retire la cámara digital de la misma.
 - Opere la palanca del disparador y los variados botones de este producto en agua pura, para quitar la sal adherida al eje. No desarme para la limpieza.
 - Secando la caja con sal adherida puede ocasionar una falla de funcionamiento. Siempre limpie quitando toda sal después de usar.

Seque la caja.

Después de lavar con agua pura, utilice un paño suave sin ninguna sal y que no tenga hilazas, y quite cualquier gota de agua, y seque la caja completamente en una ubicación bien ventilada en la sombra. Cuando limpie la caja, tenga cuidado de ocasionar rayaduras.

6. Manteniendo la función de hermeticidad al agua

Retire la junta tórica.

Abra la caja y retire la junta tórica desde la caja.

Retire la junta tórica

- ① Inserte la uña de extracción para extraer la junta tórica entre la junta tórica y la pared de ranura de la junta tórica.
- ② Mueva la punta de la uña de extracción insertada bajo la junta tórica. (Tenga cuidado de no dañar la ranura de junta tórica con la punta de la uña de extracción.)
- ③ Sostenga la junta tórica con sus dedos después que se salga de la ranura y retírela de la caja.

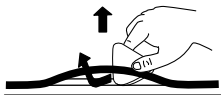

Quite toda arena, suciedad, etc.

Después de verificar visualmente que la suciedad haya sido quitada de la junta tórica, verifique por si hay arena adherida y otras materias extrañas, así como también por daños y rajaduras que pueden hacerse por apretar la circunferencia entera de la junta tórica ligeramente con sus dedos.

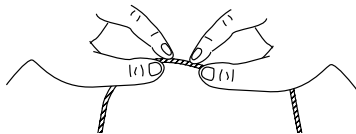



Para quitar toda materia extraña desde la ranura de la junta tórica, utilice un paño seco (que no tenga fibras de hilazas), un cepillo de dientes, papel de limpieza tissue o similares.

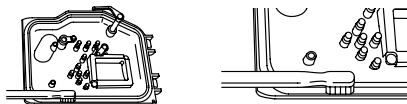

- Sp**
- ⚠ PRECAUCIÓN :**
- Cuando se usa un lápiz mecánico o un objeto puntiagudo similar para quitar la junta tórica o limpiar el interior de la ranura de la junta tórica, la caja o junta tórica pueden dañarse y ocasionarse la filtración de agua.
 - Cuando se verifica la junta tórica con los dedos, tenga cuidado de no alargar la junta tórica.
 - No utilice alcohol, disolvente, bencina o solventes similares ni detergentes químicos para limpiar la junta tórica. Cuando se usan agentes químicos, es probable que la junta tórica se dañe o se acelere su deterioro.

Coloque la junta tórica.

Confirme de no haya ninguna materia extraña fijada, aplique una capa fina de grasa accesoria a la junta tórica, y fije la junta tórica en la ranura. En este momento, confirme que la junta tórica no se adhiera fuera de la ranura.

Cómo aplicar grasa a la junta tórica

Para aplicar una capa fina de grasa de silicona uniformemente a la junta tórica, exprima unos 5 mm de grasa accesoria desde el tubo en una bolsa de plástico limpia, y aplaste bien la bolsa. Luego coloque la junta tórica en la bolsa y aplaste bien para aplicar la grasa uniformemente a la junta tórica. Cuando la bolsa plástica está limpia, se puede usar repetidamente. Un tamaño de 10 cm x 20 cm es adecuado para la bolsa plástica.

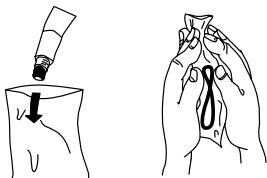

Sp

- ⚠ PRECAUCIÓN :**
- Siempre realice el mantenimiento de la función de hermeticidad al agua, aun cuando la caja no haya sido abierta para intercambiar la pila o el almacenamiento de imagen durante la toma fotográfica. La falta de mantenimiento puede ser la causa de filtración de agua.
 - Cuando la caja no es usada durante un largo período de tiempo, retire la junta tórica desde la ranura para evitar deformación de la junta tórica, aplique una capa delgada de grasa de silicona, y almacénela en una bolsa plástica limpia o similar.
 - Cuando se ha secado con la sal adherida, es probable que se ocasionen dificultades en el funcionamiento. Después de usar, lave siempre quitando toda sal.

Reemplace las partes consumibles.

- La junta tórica es un producto consumible. Independiente del número de veces que se use la caja, se recomienda que la junta tórica sea reemplazada por una nueva por lo menos una vez por año.
- El deterioro de la junta tórica se acelera por las condiciones de uso y las condiciones de almacenamiento. Reemplace la junta tórica aun antes de que haya pasado un año, si muestra signos de daños, rajaduras o pérdida de elasticidad.

Nota:

- Utilice solamente nuestros productos Olympus originales para la grasa de silicona de la junta tórica, la silicagel y la junta tórica. Estos productos consumibles también pueden comprarse en un centro de servicio Olympus.

7. Apéndice

Preguntas y repuestas sobre el uso de la PT-018

P1 : ¿Qué cámaras digitales pueden usarse?

R1 : La PT-018 es solamente para los modelos C-740 Ultra Zoom / C-750 Ultra Zoom.

P2 : ¿Qué precauciones deben observarse cuando se coloca la cámara digital dentro de la caja?

R2 : Preste atención especial a los elementos siguientes cuando coloque la cámara dentro de la caja.

- (1) Verifique que la capacidad de pila restante en la cámara digital sea suficiente.

Esto debe verificarse cuando se usa el monitor LCD bajo el agua, y el consumo de la pila se vuelve más rápido.

- (2) Verifique el número restante de fotos durante el almacenamiento de imagen. Utilice una tarjeta con una cantidad restante suficiente (gran capacidad) para reducir el número de veces que la caja deba ser abierta y cerrada.
- (3) Retire la correa desde la cámara digital.

Cuando la cámara es colocada sin retirar la correa, la correa puede quedar aprisionada cuando se sella la caja, y esto ocasionará filtración de agua.

- (4) Antes de sellar la caja, confirme que la junta tórica haya sido colocada adecuadamente en la ranura en la tapa trasera de la caja.
- (5) Confirme que la junta tórica y la superficie de contacto de la junta tórica sobre la tapa delantera, se encuentran libres de suciedad, pelos y otras materias extrañas.
- (6) Inserte la silicagel para desempañar. Utilice la silicagel para la caja Olympus.
- (7) Finalmente coloque el contrapeso especial a la rosca del montaje del trípode.

P3 : ¿Qué precauciones deben observarse cuando se utiliza y almacena la caja?

R3 : Preste atención a los ítems siguientes.

- (1) Cuando la superficie de contacto de la junta tórica se presiona fuertemente desde el exterior de la caja, o cuando la caja se encuentra torcida, la función de hermeticidad al agua puede fallar y puede ocasionarse una filtración de agua.
- (2) Cuando se usa la caja, se deja o almacena en los lugares que se describen a continuación, puede ocasionarse una operación defectuosa o problemas.

Evite siempre tales lugares.

- (a) Lugares en donde la caja puede alcanzar altas temperaturas bajo la luz directa del sol o dentro de un automóvil, lugares con temperaturas extremadamente bajas, y lugares con variaciones de temperatura extremas.
- (b) Lugares con llama abierta.
- (c) Lugares con sustancias volátiles.
- (d) Lugares con vibraciones.

- (3) En caso de la manipulación siguiente con una cámara colocada dentro de la caja, pueden ocasionarse problemas o ruptura de la caja y/o la cámara colocada. Siempre evite tal tipo de manipulación.
- (a) Golpeando otros objetos.
 - (b) Caída.
 - (c) Colocando objetos pesados sobre la parte superior de la caja.
- (4) Cuando la caja no se usa durante un largo tiempo, pueden ocasionarse problemas por la formación de moho, etc. Antes de usar, confirme la operación de todas las partes de operación y realice la prueba anticipada y la prueba final.

P4 : ¿Qué precauciones deben observarse cuando se opera y cierra la caja?

R4 : Preste atención especial a los ítemes siguientes.

- (1) No abra ni cierre la caja en ubicaciones con rocío de agua o arena.
- (2) Limpie todas las gotas de agua desde la luz entre la tapa delantera y tapa trasera, y alrededor de las partes salientes y hendiduras tales como las hebillas. Cuando se realiza esto, se corre el peligro de que ingresen gotas de agua en la caja en el momento de abrir y cerrar.
- (3) Cuando abre la caja, tenga cuidado de no dejar caer agua desde su cabello o cuerpo dentro de la caja o sobre la cámara.
- (4) Cuando se abre la caja, verifique que no haya arena adherida, fibras o otras materias extrañas a la junta tórica y la superficie de contacto de la junta tórica sobre la tapa delantera.
- (5) No toque la cámara ni el almacenamiento de imagen con sus manos humedecidas con agua de mar.
- (6) Si detecta gotas de agua u otros signos de filtración de agua mientras toma fotos, termine de inmediato el buceo, realice de nuevo la prueba de filtración de agua, y confirme que no haya ninguna filtración. Si la cámara está mojada, quite toda humedad y verifique la operación.

P5 : ¿Cómo debe ser manipulada la caja después de usarse?

R5 : Después de usar, saque la cámara tan pronto como sea posible y lave la caja con agua pura. En caso de usarse en el océano, es efectivo sumergir la caja durante un cierto tiempo en agua pura para quitar toda sal. Opere los botones y palancas bajo el agua para girar los ejes y lavar quitando toda sal. Después de lavar, utilice un paño seco sin ninguna sal sobre el mismo, para eliminar toda humedad y secar la caja en la sombra. No utilice aire caliente desde un secador de cabellos ni similares, y no seque la caja bajo la luz directa del sol. La exposición a temperaturas altas o a la luz directa del sol puede ocasionar deformación, descoloración o ruptura de la caja y deterioro de la junta tórica.

Limpie el interior de la caja con un paño suave que no produzca hilazas. Retire la junta tórica, quite toda sal, arena, polvo, etc., y también limpie la ranura de la junta tórica y la superficie de contacto de la junta tórica, de la misma manera y luego séquelos. Cuando se utiliza un objeto con una punta afilada para quitar la junta tórica desde la ranura, la junta tórica puede dañarse y puede ocasionarse una filtración de agua. Siempre utilice la uña de extracción accesoria para quitar la junta tórica.

P6 : ¿Cómo debo tomar las fotos bajo el agua?

R6 : Para tomar fotos bajo el agua observe los ítemes siguientes.

- (1) Fije la caja con la correa de mano accesoria a su muñeca.
- (2) Cuando coloca un dedo sobre la ventana del objetivo, el dedo aparecerá en la foto. Preste atención a la posición de sus dedos cuando sostenga la cámara.
- (3) Cuando presiona la palanca del disparador, mantenga la caja seguramente con ambas manos y opere la palanca suavemente para evitar que la cámara se sacuda.
- (4) Observe a través de la ventana del monitor LCD en la parte trasera de la caja, para confirmar la imagen y luego presione la palanca del obturador. Tenga en cuenta que el visor óptico no puede usarse. Cuando se usa el monitor LCD, la pila se agota más tempranamente. Para evitar que el obturador no funcione debido a una pila agotada, cambie la pila por una pila cargada completamente antes de cada inmersión de buceo.

P7 : ¿Cómo puedo verificar por filtración de agua?

R7 : Para confirmar, realice la prueba anticipada y la prueba final después de colocar la cámara. La prueba anticipada con inmersión de la caja sin la cámara, a la profundidad de uso requerida para verificar por filtración de agua es la prueba más precisa, pero cuando esto es difícil, es más seguro realizar esta prueba en una profundidad de 1 m o en una bañera. La prueba final también puede realizarse en una bañera o en un balde.

P8 : ¿Cuáles son las causas de la entrada de agua?

R8 : Las causas principales de la entrada de agua se muestran a continuación. Verifique con más atención.

- (1) Olvidando de colocar la junta tórica.
- (2) La junta tórica está parcialmente o completamente fuera de la ranura.
- (3) Daños, deterioro o deformación de la junta tórica.
- (4) Arena, fibras, pelo u otras materias extrañas sobre la junta tórica.
- (5) Arenas, fibras, pelo u otras materias extrañas sobre la ranura de la junta tórica o a la superficie de contacto de la junta tórica.
- (6) Aprisionando la correa, la bolsa de silicagel, etc, en el momento de sellar la caja.

(7) Lanzando la caja desde un bote en el agua, saltando con la caja en el agua, u otra acción repentina de gran fuerza sobre la caja. Cuando entra al agua, manipule la caja suavemente para evitar impactos de cualquier otra manera.

P9 : ¿Cuáles son los puntos importantes para el mantenimiento de la junta tórica?

R9 : Observe los ítemes siguientes.

- (1) No utilice alcohol, disolventes, bencinas u otros solventes inorgánicos ni detergentes químicos para limpiar la junta tórica. Cuando se usan tales agentes químicos, se corre el peligro de que la junta tórica sea dañada o que se acelere su deterioro.
- (2) Utilice la grasa de silicona para la junta tórica Olympus (tapa blanca). La grasa adherida a las cajas hasta el modelo PT-008 (tapa roja), y las grasas de otras marcas no son adecuadas para esta junta tórica, y el uso de tal tipo de grasa pueden ocasionar el deterioro de la superficie y fallas de la función de hermeticidad al agua.
- (3) Para evitar la deformación de la junta tórica cuando la caja no se usa durante un largo tiempo, retire la junta tórica desde la caja, aplique una capa fina de la grasa especial, y guarde la junta tórica en una bolsa plástica limpia. Para volver a usar, confirme que la junta tórica se encuentre libre de daños y rajaduras, que tiene elasticidad, que la superficie se encuentra libre de adherencias y otras anomalías, y utilícela después de aplicar una capa fina de la grasa especial. Una aplicación excesiva de grasa no mejora la función de hermeticidad al agua ni la presión soportada permisible. Sin embargo, puede facilitar la fijación de arena, suciedad, etc. Una capa delgada y uniforme produce los mejores resultados.
- (4) La junta tórica es un producto consumible. Reemplace por lo menos una vez al año.
- (5) El deterioro de la junta tórica se acelera por las condiciones de uso y las condiciones de almacenamiento. Reemplace la junta tórica de inmediato por una nueva si muestra signos de daños, rajaduras o pérdida de elasticidad.

P10 : ¿Cuáles son los puntos importantes para el mantenimiento de la caja?

R10 : Observe los ítemes siguientes.

- (1) No utilice los siguientes agentes químicos para la limpieza, protección contra la corrosión, desempañado, reparación y otros propósitos.
 - No utilice alcohol, disolventes, bencina u otros solventes orgánicos volátiles similares u otros detergentes químicos para limpiar la caja. Agua pura o agua tibia es suficiente para la limpieza.
 - No utilice agentes anticorrosivos sobre las partes metálicas. Las partes metálicas son hechas de aluminio, latón o acero inoxidable. Limpiando con agua pura es suficiente.

- No utilice agentes desempañantes comerciales. Siempre utilice la silicagel desempañadora Olympus original.
- No utilice adhesivos para las reparaciones u otros propósitos. Cuando se requiera de reparación, comuníquese con un centro de servicio de nuestra compañía o su concesionario.

P11: Qué me puede decir acerca de las reparaciones.

R11: Si necesita de reparaciones, comuníquese con un centro de servicio de nuestra compañía o su concesionario. No intente reparar, desarmar o modificar la caja por su propia cuenta. La reparación, desarmado o modificación por Ud. o una tercera parte no autorizada por Olympus invalida la garantía.

P12: ¿Cuáles son los números de modelo de los accesorios PT-018?

R12: Se venden los siguientes accesorios.

- (1) Junta tórica para el cuerpo PT-018 (POL-018): Esta es una empaquetadura de junta tórica de caucho silicónico a ser instalado en el cuerpo PT-018 para hacer que sea hermético al agua. Las juntas tóricas para otros modelos de caja no pueden usarse.
- (2) Grasa de junta tórica de silicona (PSOLG-1): Esta es una grasa especial para el mantenimiento de la junta tórica de silicona.
- (3) Silicagel (SILCA-5): Este es un disecante usado para evitar el empañamiento de las partes de vidrio de la caja. La cantidad es de cinco bolsas.
- (4) Visera de LCD (PFUD-03): Esta visera se coloca sobre la ventana del monitor LCD de la caja para facilitar la visualización del monitor LCD de la cámara.
- (5) Contrapeso para el PT-018 (PWT-018): Este es un contrapeso para que la caja tenga una flotación neutra en el agua de mar. En consideración al medio ambiente, no se utiliza plomo.
 - Puede comprar en negocios de ordenadores y tiendas de ventas en masa de cámaras.
 - Comuníquese con su concesionario o un centro de servicio de nuestra compañía cuando se requiera de un reemplazo. El reemplazo será hecho contra pago.

Servicio posterior a las ventas

- Ud. recibirá la tarjeta de garantía desde su concesionario. Asegúrese de que el nombre del concesionario, la fecha de compra, etc. hayan sido ingresados. Si no han sido ingresados, solicite de inmediato a su concesionario para que los ingrese. Lea las condiciones de la garantía cuidadosamente y guarde la tarjeta de garantía en un lugar seguro.
- Para las preguntas sobre el servicio posterior a las ventas para este producto o en caso de defectos, comuníquese con su concesionario o uno de los centros de servicio de nuestra compañía listados en este manual de instrucciones. En caso de un defecto de este producto, que ocurra dentro de un año después de la fecha de compra, y manipulando de acuerdo al manual de instrucciones, la reparación basada en las condiciones especificadas en la tarjeta de garantía será realizada libre de cargos. Se requerirá de pagos para las reparaciones después de finalizada el período de garantía, y para problemas ocasionados por una manipulación errónea por el cliente aun durante el período de garantía.
- Nuestra compañía mantiene las partes de reparación para este producto durante aproximadamente cinco años después de finalizada la producción del producto. De acuerdo a eso, en principio las reparaciones serán aceptadas durante este período. Como una reparación puede ser posible aun después de este período, comuníquese con su concesionario o un centro de servicio en su zona.
- La garantía se limita y es válida solamente en la región de distribución pertinente.
- Daños incidentales por defectos de este producto (gastos requeridos para bucear, gastos de toma fotográfica, pérdida de ganancias debido a las fotos, etc.) serán excluidas desde la garantía. Además, los gastos de transporte, etc. relacionados a las reparaciones serán pagadas por el cliente, independientemente de si ocurren durante o después de la garantía.

Especificaciones

Modelos disponibles	Cámara digital Olympus CAMEDIA C-740 Ultra Zoom / C-750 Ultra Zoom
Resistencia de presión	Profundidad de hasta 40 m.
Materiales principales	Cuerpo: Policarbonato transparente. Hebillas: Acero inoxidable. Asidero/Palanca del disparador: Policarbonato rojo. Ventana de objetivo: Vidrio FL. Aro de objetivo: Aluminio. Botones de operación: Latón enchapado en níquel y acero inoxidable.
Dimensiones	Ancho 160 mm x altura 120 mm x espesor 143 mm (partes salientes no incluidas).
	Peso - 620 g (cámara y accesorios no incluidos).

* Nos reservamos el derecho de cambiar la apariencia externa y las especificaciones sin aviso previo.

MEMO

Sp

MEMO

Sp

MEMO

OLYMPUS

<http://www.olympus.com/>

OLYMPUS OPTICAL CO., LTD.

San-Ei Building, 22-2, Nishi Shinjuku 1-chome, Shinjuku-ku, Tokyo, Japan
Customer support (Japanese language only): Tel. 0426-42-7499 Tokyo

OLYMPUS AMERICA INC.

Two Corporate Center Drive, Melville, NY 11747-3157, U.S.A. Tel. 631-844-5000

Technical Support (USA)

24/7 online automated help: <http://support.olympusamerica.com/>

Phone customer support: Tel. 1-888-553-4448 (Toll-free)

Our phone customer support is available from 8 am to 10 pm

(Monday to Friday) ET

E-Mail: distec@olympus.com

Olympus software updates can be obtained at: <http://olympus.com/digital/>

OLYMPUS OPTICAL CO. (EUROPA) GMBH.

Premises/Goods delivery: Wendenstrasse 14-18, 20097 Hamburg, Germany
Tel. 040-23 77 33

Letters: Postfach 10 49 08, 20034 Hamburg, Germany

European Technical Customer Support:

Please visit our homepage <http://www.olympus-europa.com>

or call our TOLL FREE NUMBER : **00800 - 67 10 83 00**

for Austria, Belgium, Denmark, Finland, France, Germany, Italy, Luxembourg,
Netherlands, Norway, Portugal, Spain, Sweden, Switzerland, United Kingdom

- Please note some (mobile) phone services/provider do not permit access or request an additional prefix to +800 numbers.

For all not listed European Countries and in case that you can't get connected to the above mentioned number please make use of the following

CHARGED NUMBERS: **+49 180 5 - 67 10 83** or **+49 40 - 237 73 899**

Our Technical Customer Support is available from 9 am to 6 pm MET (Monday to Friday)

